

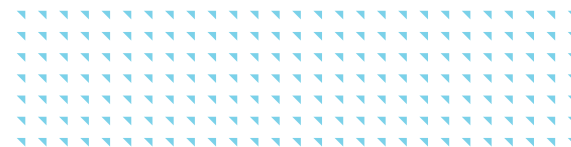

# CITROËN JUMPY

GUIA DE UTILIZAÇÃO





O manual de utilização foi concebido de forma a que possa usufruir inteiramente do seu veículo em todas as situações da sua vida e sempre em segurança.

Leia atentamente o manual de forma a familiarizar-se com o seu veículo.

O conteúdo deste guia apresenta todas as variantes de equipamentos disponíveis no conjunto da gama do veículo.

O seu veículo tem uma parte dos equipamentos descritos neste documento, em função do nível de acabamento, da versão e das características próprias ao país de comercialização.

As descrições e imagens são fornecidas sem compromisso.

A CITROËN do Brasil reserva-se ao direito de alterar as características técnicas, equipamentos e acessórios sem que seja necessário atualizar o presente guia.

Este documento constitui parte integrante do seu veículo.

Deverá passá-lo ao novo proprietário em caso de venda.

#### Legenda



aviso de segurança



informação complementar



contribuição para a proteção da natureza

A CITROËN apresenta, em todos os continentes, uma gama rica, que alia a tecnologia e o espírito de inovação permanente, para uma abordagem moderna e criativa de mobilidade.

Agradecemos-lhe pela sua escolha.

Ao volante do seu novo veículo, conhecer cada equipamento, cada comando ou regulagem, torna mais confortáveis e agradáveis as suas viagens.

# Boa viagem!

## Sumário

<b>1</b>		<b>2</b>		<b>4</b>	
Visão geral		Os acessos		Iluminação e visibilidade	
Etiquetas	11	Chave	38	Retrovisores externos	74
Eco-condução		Chave, telecomando	38	Comando de iluminação	75
Eco-condução	12	Supertravamento	42	Luzes de neblina	76
Instrumentos de bordo		Comandos de emergência	44	Luzes de mudança de direção	77
Painel de instrumentos	14	Substituição da bateria	45	Iluminação de acompanhamento	78
Luzes indicadoras luminosas	15	Travamento / destravamento	47	Regulagem manual altura dos faróis	79
Temperatura da água do motor	27	a partir do interior	47	Comando do limpa-vidros	80
Indicador de manutenção	27	Portas dianteiras	49	Posição específica das palhetas	81
Indicador de nível de óleo do motor	30	Porta lateral deslizante manual	50	Lava-vidros	82
Indicadores de autonomia		Portas traseiras	53		
do líquido AdBlue®	31	Elevadores elétricos dos vidros	55		
Odômetro	34	<b>3</b>		<b>5</b>	
Reostato de iluminação	34	Ergonomia e conforto		Segurança	
Computador de bordo	35	Ajuste do volante	56	Luzes de emergência	83
Acertar a data e a hora	37	Bancos dianteiros	56	Buzina	83
		Banco dianteiro de 2 lugares	59	Programa de estabilidade eletrônica	84
		Moduwork	60	(ESP)	84
		Acessórios internos	64	Sistema de Frenagem (ABS)	85
		Zona de carga	67	Cintos de segurança	86
		Aquecimento / Ventilação	68	Airbags	89
		Ar condicionado manual	69	Generalidades sobre cadeiras	
		Desembaçamento dianteiro	70	para crianças na dianteira	92
		Conselhos para aquecimento, ventilação		Transporte de crianças na dianteira	93
		e ar condicionado	71		
		Luz(es) de teto	73		

<b>6</b>		<b>8</b>		<b>Áudio</b>	
Condução		Em caso de avaria		Rádio- Kit Mãos Livres Bluetooth® 158	
Conselhos de condução	94	Triângulo de pré-sinalização (arrumação)	125		
Carregue o veículo corretamente	95	Caixa de ferramentas	125		
Partida-Parada do motor, chave simples, chave com telecomando	96	Substituir uma roda	127		
Proteção anti-roubo	98	Substituir uma lâmpada	132		
Freio de estacionamento	99	Substituir um fusível	140		
Assistente de partida em subida	100	Bateria de 12 V	144		
Caixa manual de 6 marchas	101	Reboque	148		
Indicador de mudança de marcha	102	Falta de combustível (Diesel)	150		
Limitador de velocidade	103				
Regulador de velocidade	105				
Detecção de distração	107				
<b>7</b>		<b>9</b>			
Informações práticas		Características técnicas			
Reservatório de combustível	108	Dimensões	151		
Combustível utilizado nos motores Diesel	110	Motor e Caixas de marchas	152		
Modo economia de energia	111	Massas e cargas	153		
Modo de corte de energia	111	Informações	154		
Substituir uma palheta do limpa-vidros	112	Elementos de identificação	155		
Capô	114	Tabela de pressão dos pneus	156		
Motor Diesel	115				
Verificação dos níveis	116				
Controles	119				
AdBlue® e sistema SCR (Diesel Blue HDi)	121				

# Exterior

Detecção de distração	107
-----------------------	-----

Substituição de uma palheta do limpavidros	112
Lava-vidros	82
Desembaçamento dianteiro	70

Abertura do capô	114
------------------	-----

Luzes de mudança de direção	77
Regulagem manual da altura dos faróis	79
Substituição das lâmpadas dianteiras	132-136

Reboque	148
---------	-----

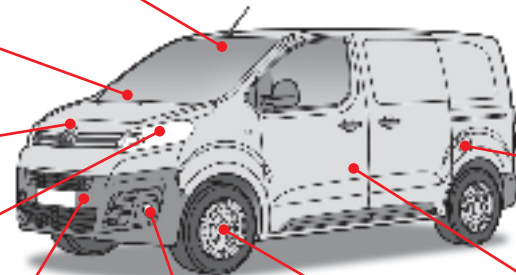
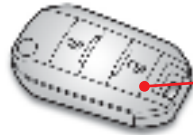

Chave	38
Chave, telecomando	38-45
Substituição da bateria, reinicialização	45
Partida - parada do motor, chave, telecomando	96-98
Travamento / destravamento a partir do interior	47-48

Tampa, reservatório de combustível	108
Falta de combustível, purga diesel	150

Portas dianteiras	49
Reservatório AdBlue®	121-124
Caixa de ferramentas	125-126

Pneus, pressão	155-156
Programa ESP	84-85
ABS, REF	85
CDS	84

Luzes de neblina	78,136
Luzes diurnas	78,134



## Exterior (continuação)

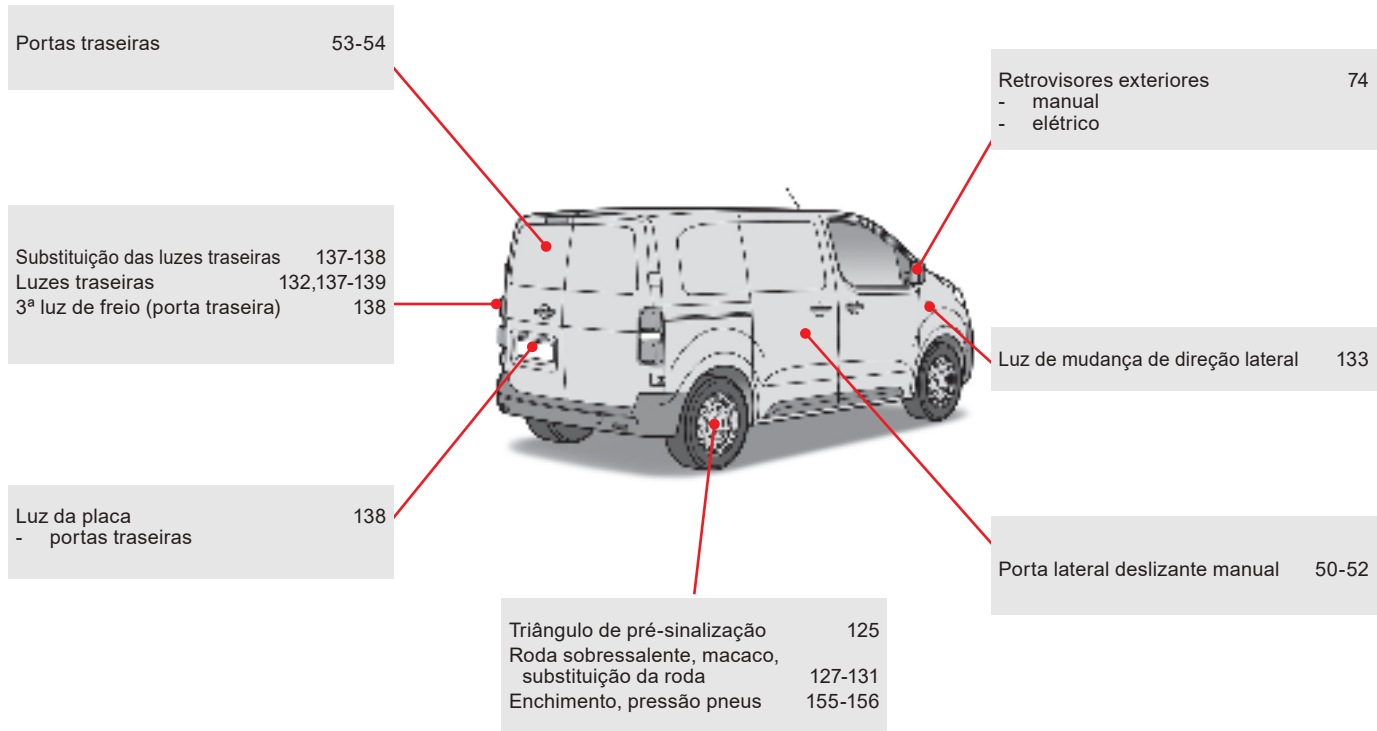

# Posto de condução

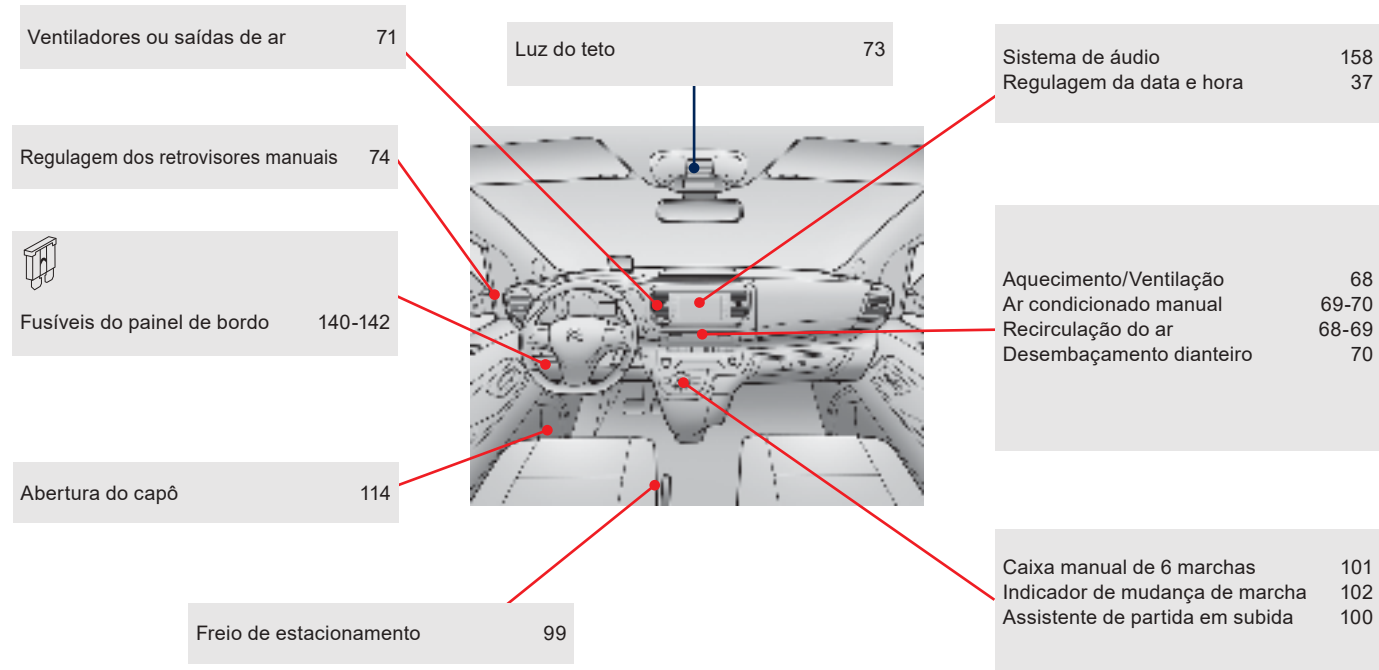





## Posto de condução (continuação)

Painel de instrumentos	14
Indicadores luminosos	15-26
Temperatura da água	27
Indicador de manutenção	27-29
Indicador do nível do óleo	30
Indicador de autonomia AdBlue®	31-33
Odômetros	34
Indicador de mudança de marcha	102
Reostato de iluminação	34
Computador de bordo	35-36
Regulagem da data e hora	37
Detecção de distração	107

Elevador de vidros elétrico	55
Regulagem dos retrovisores elétricos	74

Comando de iluminação	75-78
Luzes de mudança de direção	77

Regulagem manual da altura dos faróis	79
---------------------------------------	----

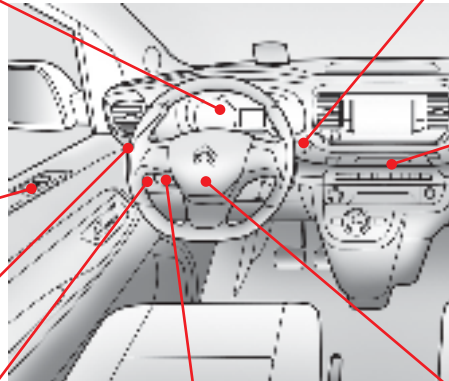

Comando do limpa-vidros	80-82
Computador de bordo	35-36

Travamento/destravamento do interior	47-48
Luzes de emergência	83
Neutralização do sistema CDS	84

Limitador de velocidade	103-104
Regulador de velocidade	105-106

Regulagem do volante	56
Buzina	83

# Interior

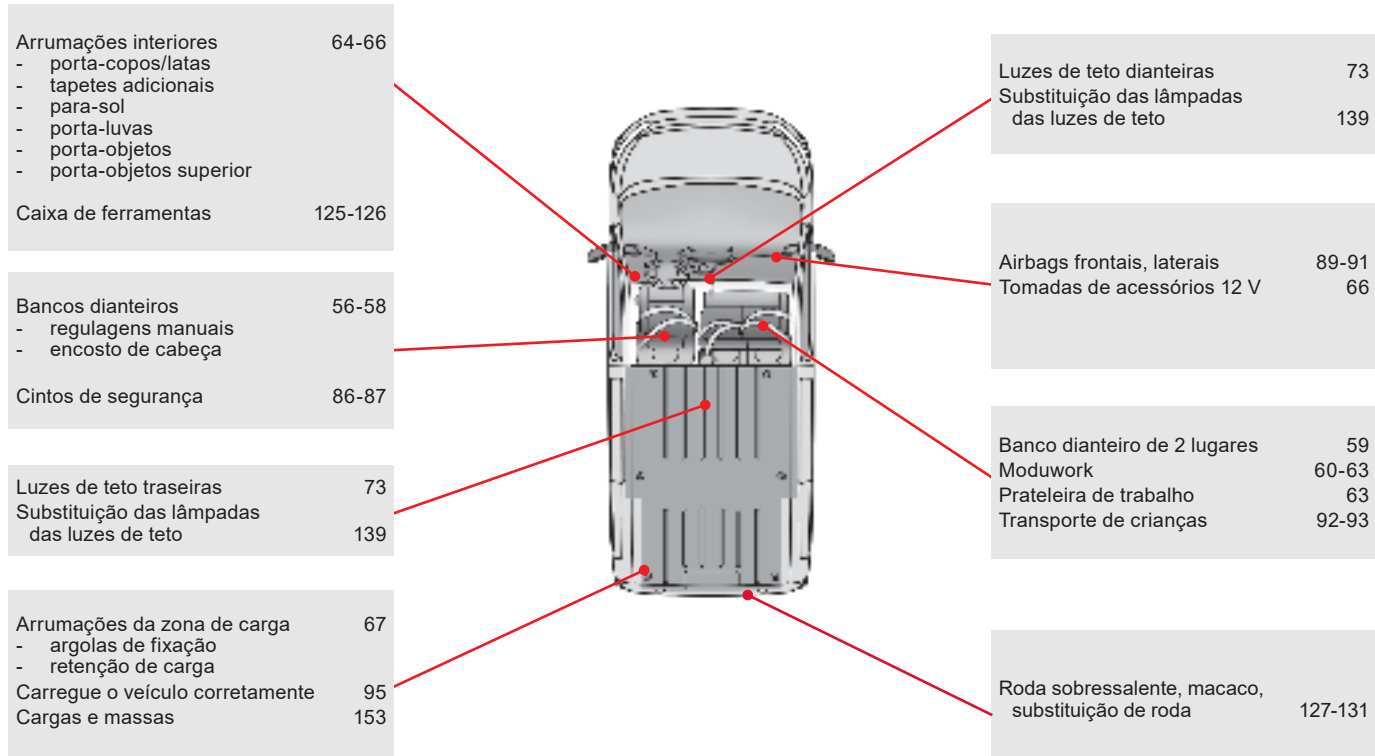

# Manutenção - Características

Verificação dos níveis	116-118
- óleo	
- líquido de freio	
- líquido de direção assistida	
- líquido de arrefecimento	
- líquido do lava-vidros	
- aditivo (Diesel com filtro de partículas)	

Verificação dos elementos	119-120
- bateria	
- filtro de ar	
- filtro de óleo	
- filtro de partículas	
- pastilhas/discos de freios	



Substituição das lâmpadas	132-139
- dianteiras	
- traseiras	

<b>Caixa de carga cabina</b>	
Substituição das lâmpadas das luzes traseiras	139
Dimensão	151

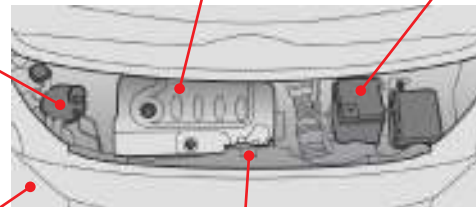
Falta de combustível (bomba de purga)	150
---------------------------------------	-----



Abertura do capô	114
Sob o capô do motor	115
Motor e caixa de marchas	152
AdBlue®	121-124

Bateria de 12 V	144-147
	
Modo corte de corrente, economia	111
Fusíveis do compartimento do motor	143
	

Massas e cargas	153
-----------------	-----

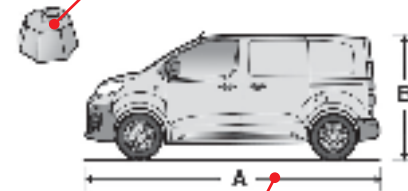

Dimensões	151
Elementos de identificação	155

# Etiquetas

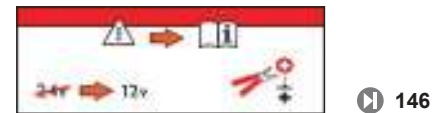
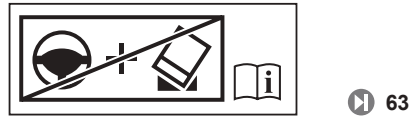



## Eco-condução

A eco-condução é um conjunto de práticas diárias que permitem que o motorista otimize o consumo de combustível e que reduza a emissão de CO<sub>2</sub>.

### **Otimizar a utilização da caixa de marchas**

Com uma caixa de marchas manual, efetue a partida lentamente e engrene, imediatamente, a marcha superior. Na fase de aceleração, engrene as marchas com antecedência.

O indicador de mudança de marcha convida-o a engrenar a marcha mais adaptada: assim que a indicação for apresentada no painel de instrumentos, cumpra-a o mais rapidamente possível.

### **Adotar uma condução suave**

Respeite as distâncias de segurança entre os veículos, utilize o freio motor além do pedal de freio, pressione progressivamente o pedal do acelerador. Estas atitudes contribuem para economizar combustível, ajudam a reduzir a emissão de CO<sub>2</sub> e a atenuar o ruído sonoro da circulação.

Em condições de circulação fluida, quando utilizar o comando "Cruise" no volante, selecione o regulador de velocidade a partir dos 40 km/h.

### **Controlar a utilização dos equipamentos elétricos**

Antes de partir, se o habitáculo estiver muito quente, ventile-o baixando os vidros e abrindo os ventiladores, antes de utilizar o ar condicionado. Com uma velocidade superior a 50 km/h, volte a fechar os vidros e deixe os ventiladores abertos. Desligue o ar condicionado depois de ter atingido a temperatura de conforto pretendida.

Desligue os comandos de desembaçamento, se o acionamento não for automático.

Não conduza com as luzes de neblina ligadas quando as condições de visibilidade forem suficientes.

Evite deixar o motor em funcionamento, sobretudo no Inverno, funcionando em marcha lenta, para aquecer. O veículo aquece mais rapidamente enquanto estiver em movimento.

## Limitar as causas de consumo excessivo

Distribua o peso por todo o veículo. Coloque a carga mais pesada no fundo do compartimento de carga, o mais perto possível dos assentos dianteiros.

Limite a carga do veículo e minimize a resistência aerodinâmica (barras de teto, porta-bagagens, porta-bicicletas, ..). Prefira a utilização de uma caixa de teto.

Retire as barras de teto e a grade porta-bagagens após utilização.

## Respeitar as instruções de manutenção

Verifique regularmente, e a frio, a pressão dos pneus, consultando a etiqueta situada na porta do lado do condutor.

Efetue esta verificação, especialmente:

- antes de uma longa viagem,
- a cada mudança de estação,
- após um período de parada prolongada.

Não esqueça também a roda sobressalente.

Efetue regularmente a manutenção do veículo (óleo, filtro de óleo, filtro de ar, filtro do habitáculo...) e siga o calendário das operações indicadas no plano de manutenção do construtor.

Com um motor Diesel BlueHDi, quando o sistema SCR apresentar um problema de funcionamento, o seu veículo torna-se poluente; dirija-se logo que possível à rede CITROËN para reparar o sistema e retornar os níveis de emissão dos óxidos de nitrogênio em conformidade com a regulamentação.

No momento de enchimento do reservatório de combustível, não insista para além do 3º disparo da pistola para evitar o derrame.

Ao volante de um veículo novo, só após os primeiros 3 000 quilómetros é que obterá uma melhor regularidade no consumo médio de combustível.

## Painel de instrumentos com tela matriz\*



### Mostradores e visores

1. Indicador analógico de velocidade (km/h ou mph).
2. Indicador de combustível.
3. Indicador de temperatura do líquido de arrefecimento.
4. Instruções do regulador ou do limitador de velocidade.
5. Indicador de mudança de velocidade.
6. Zona de visualização: mensagens de alerta ou de estado das funções, computador de bordo, indicador de velocidade digital (km/h ou mph), ...
7. Indicador de manutenção, e Totalizador de quilometragem (km ou milhas). Estas funções são visualizadas sucessivamente ao ligar a ignição.
8. Odômetro diário (km ou milhas).
9. Contagiros (x 1000 rpm).

### Teclas de comando

- A. Reposição a zero do indicador de manutenção.  
Visualização dos alertas.  
Apresentação da informação:
  - de manutenção,
  - de autonomia de circulação com líquido antipoluição (AdBlue®).
- B. Reostato de iluminação geral.
- C. Reposição a zero do odômetro diário.

\* Conforme versão ou país.



## Luzes indicadoras luminosas

Referências visuais que informam o condutor relativamente ao funcionamento de um sistema (luzes indicadoras de marcha ou de neutralização) ou ao aparecimento de uma anomalia (luz indicadora de alerta).

### Ao ligar a ignição

Determinadas luzes indicadoras de alerta acendem-se, durante alguns segundos, ao ligar a ignição.

Durante a partida do motor, estas luzes devem apagar-se.

Em caso de persistência, antes de colocar o veículo em movimento, consulte a respectiva indicação de alerta.

### Avisos associados

Determinadas luzes indicadoras podem apresentar dois tipos de acendimento: fixo ou intermitente.

Apenas a associação do tipo de acendimento com o estado de funcionamento do veículo permite saber se a situação é normal ou se está presente uma anomalia. Em caso de anomalia, o acendimento da luz indicadora pode ser acompanhado por um sinal sonoro e/ou uma mensagem.

## Indicadores de alerta

Com o motor em funcionamento ou veículo em movimento, o acendimento de um dos indicadores seguintes indica o aparecimento de uma anomalia que necessita da intervenção do condutor.

Qualquer anomalia, que provoque o acendimento de um indicador de alerta, deve ser alvo de um diagnóstico complementar através da mensagem associada.

Em caso de problema, não hesite em consultar a rede CITROËN.



## Luzes indicadoras de marcha

O acendimento, no painel de instrumentos e/ou na tela do painel de instrumentos, de uma das luzes indicadoras seguintes confirma o acionamento do sistema correspondente.

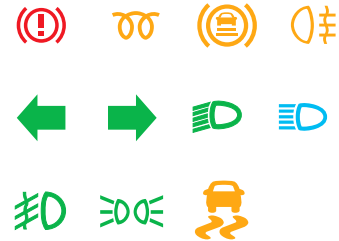











## Luzes indicadoras de neutralização





O acendimento de um dos seguintes indicadores confirma a parada voluntária do sistema correspondente.





Este pode ser acompanhado por um sinal sonoro e pela apresentação de uma mensagem.





Indicador		Estado	Causa	Ações / Observações
<b>STOP</b>	<b>STOP</b>	fixo, associado a um outro indicador de alerta, acompanhado por um sinal sonoro e uma mensagem.	O acendimento do indicador está associado a um grave problema de funcionamento do motor, do sistema de frenagem, da direção assistida, etc. ou a uma anomalia elétrica principal.	A parada do veículo é imperativa assim que as condições de segurança o permitirem. Estacione, desligue a ignição e entre em contato com a rede CITROËN.
	<b>Freio de estacionamento</b>	fixo.	O freio de estacionamento encontra-se engrenado ou desengrenado de forma incorreta.	Desengrene o freio de estacionamento para apagar o indicador; pé no pedal do freio. Respeite as instruções de segurança. Para mais informações sobre o <b>Freio de estacionamento</b> , consulte a seção correspondente.
	<b>Frenagem</b>	fixo.	A descida do nível de líquido de freio no circuito de frenagem é significativa.	A parada é obrigatória nas melhores condições de segurança. Reponha o nível com um líquido referenciado CITROËN. Se o problema persistir, solicite a verificação do circuito numa oficina qualificada ou pela rede CITROËN.
 + 		fixo, associado ao indicador ABS.	O repartidor eletrônico de frenagem (REF) encontra-se avariado.	A parada é obrigatória nas melhores condições de segurança. Solicite verificação pela rede CITROËN.



Indicador		Estado	Causa	Ações / Observações
 	<b>Cinto(s) de segurança não colocado(s) / retirado(s)</b>	fixo ou intermitente, acompanhado por um sinal sonoro.	Um cinto de segurança não foi colocado ou foi retirado.	Puxe o cinto e, em seguida, introduza a lingueta no fecho do cinto de segurança.
	<b>Carga da bateria</b>	fixo.	O circuito de carga da bateria está avariado (terminais sujos ou desapertados, correia do alternador não tensionada ou arrebentada...).	O indicador deve apagar-se durante da partida do motor. Se não se apagar, consulte a rede CITROËN.
	<b>Pressão do óleo motor</b>	fixo.	O circuito de lubrificação do motor encontra-se avariado.	A parada é imperativa, nas melhores condições de segurança. Estacione, desligue a ignição e consulte a rede CITROËN.
 ou 	<b>Temperatura máxima do líquido de arrefecimento</b>	fixo com a agulha na zona vermelha. ou fixo (apenas com o painel de instrumentos LCD).	A temperatura do circuito de arrefecimento é muito elevada.	A parada é imperativa nas melhores condições de segurança. Aguarde o arrefecimento do motor para completar o nível, se necessário. Se o problema persistir, consulte a rede CITROËN.

Indicador	Estado	Causa	Ações / Observações
	<p><b>Porta(s) aberta(s)</b></p> <p>fixo e associado a uma mensagem que localiza a abertura, se a velocidade for inferior a 10 km/h.</p> <p>fixo e associado a uma mensagem que localiza a abertura e completado por um sinal sonoro se a velocidade for superior a 10 km/h.</p>	<p>Uma porta dianteira, lateral deslizante ou portas traseiras permanece aberta.</p>	<p>Feche a porta em questão.</p> <p>Se presente no seu veículo e a porta de bater direita tiver ficado aberta, a sua abertura não será assinalada por este indicador.</p>
 <p>ou</p> 	<p><b>Nível mínimo de combustível</b></p> <p>fixo com a agulha na zona vermelha.</p> <p>fixo (apenas com o painel de instrumentos LCD).</p>	<p>Durante do primeiro acendimento, restam-lhe <b>menos de 8 litros de combustível</b> no reservatório.</p>	<p>Reponha, imediatamente, o nível de combustível para evitar a avaria.</p> <p>Este indicador acende-se novamente cada vez que ligar a ignição, enquanto não for efetuado um complemento suficiente de combustível.</p> <p>Capacidade do reservatório: cerca de <b>69 litros</b>.</p> <p>Nunca conduza até que o combustível termine totalmente, uma vez que isso pode danificar os sistemas de antipoluição e injeção.</p>
	<p><b>Presença de água no Diesel</b></p> <p>fixo (apenas com o painel de instrumentos LCD).</p>	<p>O filtro de Diesel contém água.</p>	<p>Existe um risco de deterioração do sistema de injeção.</p> <p>Consulte rapidamente a rede CITROËN.</p>



Indicador		Estado	Causa	Ações / Observações
 + <b>STOP</b>	<b>Sistema de autodiagnóstico do motor</b>	fixa, associada à luz STOP.	É detectada uma avaria importante do motor.	A parada é imperativa nas melhores condições de segurança. Estacione, desligue a ignição e consulte a rede CITROËN.
	<b>Sistema de autodiagnóstico do motor</b>	fixa.	O sistema de antipoluição está avariado.	A luz indicadora deve apagar-se durante a partida do motor. Se não se apagar, consulte rapidamente a rede CITROËN.
		intermitente.	O sistema do controle motor está avariado.	Risco de destruição do catalisador. Solicite a verificação pela rede CITROËN.
+ <b>SERVICE</b>		fixa, associada a uma luz indicadora de SERVIÇO.	É detectada uma avaria menor do motor.	Deve ser verificado pela rede CITROËN.
	<b>Pré-aquecimento motor Diesel</b>	fixo.	O contator está na 2ª posição (Contato).	Aguarde que o indicador se apague antes de efetuar a partida. Quando este se apagar, a partida é imediata, na condição: - de pressionar o pedal de embreagem para uma caixa manual, A duração de acendimento é determinada pelas condições climáticas (até cerca de trinta segundos em condições climáticas extremas). Se não for possível efetuar a partida do motor, ligue novamente a ignição e espere que o indicador se apague e, em seguida, efetue a partida do mesmo.

Indicador		Estado	Causa	Ações / Observações
	<b>Antibloqueio das rodas (ABS)</b>	fixo.	O sistema de antibloqueio das rodas encontra-se avariado.	O veículo conserva uma frenagem clássica. Circule com cuidado a uma velocidade moderada e consulte rapidamente a rede CITROËN.
	<b>Filtro de partículas (Diesel)</b>	fixo, acompanhado por um sinal sonoro e uma mensagem de risco de entupimento do filtro de partículas.	Indica um princípio de saturação do filtro de partículas.	Assim que as condições de circulação permitirem, regenere o filtro circulando a uma velocidade de, pelo menos, 60 km/h até o indicador se apagar.
		fixo, acompanhado por um sinal sonoro e uma mensagem de nível de aditivo do filtro de partículas muito baixo.	Indica um nível mínimo do reservatório de aditivo.	Solicite imediatamente uma reposição do nível pela rede CITROËN.

\* Conforme versão ou país.

Indicador		Estado	Causa	Ações / Observações
	<b>Direção assistida</b>	fixo.	A direção assistida apresenta um defeito.	Circule com cuidado a uma velocidade moderada. Solicite a verificação pela rede CITROËN.
	<b>Airbags</b>	aceso temporariamente.	Acende-se alguns segundos e apaga-se quando a ignição é ligada.	Deve apagar-se durante da partida do motor. Se não se apagar, consulte a rede CITROËN.
		fixo.	Um dos sistemas de airbags ou dos pré-tensores pirotécnicos dos cintos de segurança encontra-se avariado.	Solicite a verificação pela rede CITROËN.

\* Conforme versão ou país.

Indicador		Estado	Causa	Ações / Observações
	<b>Controle dinâmico de estabilidade (CDS)*</b>	fixo.	A tecla é acionada e a luz indicadora acende-se. O CDS está desativado. CDS: controle dinâmico de estabilidade.	Pressione a tecla para ativar o CDS. A respectiva luz indicadora apaga-se. O sistema CDS é ativado automaticamente durante da partida do veículo. Em caso de desativação, o sistema reativa-se automaticamente a partir dos 50 km/h aproximadamente. Para mais informações sobre o <b>Programa de estabilidade eletrônica (ESP)</b> e, principalmente, sobre o CDS, consulte a seção correspondente.
	<b>Controle dinâmico de estabilidade (CDS)*</b>	intermitente.	A regulagem do CDS ativa-se.	O sistema otimiza a motricidade e permite melhorar a estabilidade direcional do veículo, em caso de perda de aderência ou de trajetória
		fixo.	O sistema CDS encontra-se avariado.	Solicite a verificação do sistema pela rede CITROËN.



\* Conforme versão ou país.









Indicador		Estado	Causa	Ações / Observações
 <b>AdBlue® (Diesel BlueHDi)</b>	fixo desde o momento em que a ignição é ligada, acompanhado por um sinal sonoro e por uma mensagem que indica a autonomia restante.	A autonomia restante está compreendida entre 600 e 2400 km.	Proceda rapidamente a uma reposição do nível de AdBlue®: dirija-se à rede CITROËN ou a uma oficina qualificada ou efetue por si próprio esta operação.	
	intermitente, acompanhado por um sinal sonoro e por uma mensagem que indica a autonomia restante.	A autonomia restante está compreendida entre 0 km e 600 km.	Proceda <b>obrigatoriamente</b> a uma reposição do nível de AdBlue® para <b>evitar avarias</b> : dirija-se à rede CITROËN ou a uma oficina qualificada ou efetue por si próprio esta operação.	
	intermitente, acompanhado por um sinal sonoro e por uma mensagem que indica a interdição da partida.	O reservatório de AdBlue® está vazio: o dispositivo antipartida regulamentar impede a partida do motor.	Para poder efetuar o nova partida do motor, deverá efetuar <b>obrigatoriamente</b> uma reposição do nível de AdBlue®: dirija-se à rede CITROËN ou a uma oficina qualificada ou efetue por si próprio esta operação. <b>É imperativo</b> inserir uma quantidade mínima de 3,8 litros de AdBlue® no reservatório do líquido.	

**i** Para efetuar a reposição de líquido AdBlue® ou para obter mais informações sobre o **AdBlue®**, consulte a seção correspondente no capítulo de Informações práticas.

	Indicador	Estado	Causa	Ações / Observações
	<b>Sistema antipoluição SCR (Diesel BlueHDi)</b>	fixo a partir do momento em que a ignição é ligada, associado aos indicadores SERVICE e sistema de autodiagnóstico do motor, acompanhado por um sinal sonoro e uma mensagem.	Foi detectado um problema de funcionamento do sistema antipoluição SCR.	Este alerta desaparece assim que o nível de emissão dos gases de escape voltar a estar em conformidade.
		intermitente a partir do momento em que a ignição é ligada, associado aos indicadores SERVICE e sistema de autodiagnóstico do motor, acompanhado por um sinal sonoro e uma mensagem que indica a autonomia restante.	Após confirmação do problema de funcionamento do sistema antipoluição, poderá percorrer até 1 100 km antes do acionamento do dispositivo de antipartida do motor.	Dirija-se, <b>assim que possível</b> , à rede CITROËN ou a uma oficina qualificada para <b>evitar avarias</b> .
		intermitente a partir do momento em que a ignição é ligada, associado aos indicadores SERVICE e sistema de autodiagnóstico do motor, acompanhado por um sinal sonoro e uma mensagem.	Ultrapassou o limite restante autorizado após confirmação do problema de funcionamento do sistema antipoluição: o dispositivo antipartida impede o nova partida do motor.	Para poder efetuar o nova partida do motor, deverá <b>imediatamente</b> contatar a rede CITROËN.

Indicador		Estado	Causa	Ações / Observações
SERVICE	Service	aceso temporariamente.	São apresentadas anomalias menores, sem um indicador específico.	Identifique a anomalia através da mensagem associada, como por exemplo: <ul style="list-style-type: none"> <li>- o nível mínimo do óleo do motor,</li> <li>- o desgaste da bateria do telecomando,</li> <li>- a saturação do filtro de partículas (FAP) nos veículos Diesel.</li> <li>- ...</li> </ul> Para mais informações sobre os <b>Controles e</b> , principalmente, o filtro de partículas, consulte a seção correspondente. Para as outras anomalias, consulte a rede CITROËN
		fixo.	São apresentadas anomalias maiores, sem indicador específico.	Identifique a anomalia através da mensagem apresentada e consulte imediatamente a rede CITROËN.
		fixo, associado à luz a piscar e posteriormente fixa da chave de manutenção.	O prazo de revisão foi ultrapassado.	Apenas com as versões Diesel BlueHDi. A revisão do seu veículo deve ser efetuada logo que possível.
SERVICE + 				
	<b>Luzes de neblina traseiras</b>	fixo.	As luzes traseiras de neblina encontram-se acionados.	Rode o anel do comando para trás para desligar as luzes de neblina.

\* Conforme versão ou país.

Indicador		Estado	Causa	Ações / Observações
	<b>Luzes de neblina dianteiras*</b>	fixo.	As luzes de neblina dianteiras são acesas através do anel do comando de iluminação.	Rode o anel do comando de iluminação uma vez para trás para apagar as luzes de neblina.
	<b>Luzes de posição</b>	fixo.	O comando de iluminação encontra-se na posição "Luzes de posição".	
	<b>Luz de mudança de direção esquerda</b>	intermitente com indicador sonoro.	O comando de iluminação está acionado para baixo.	
	<b>Luz de mudança de direção direita</b>	intermitente com indicador sonoro.	O comando de iluminação está acionado para cima.	
	<b>Faróis baixos</b>	fixo.	O comando de iluminação encontra-se na posição "Faróis baixos".	
	<b>Faróis altos</b>	fixo.	O comando de iluminação é acionado na direção do utilizador.	Puxe o comando para regressar aos faróis baixos.



Para mais informações sobre o **Comando de iluminação**, consulte a seção correspondente.

\* Conforme versão ou país.

## Temperatura da água do motor\*



Com o motor ligado, quando o ponteiro ou o gráfico de barras (conforme a versão) se encontrar:

- na zona **A**, a temperatura do líquido de arrefecimento está correta,
- na zona **B**, a temperatura do líquido de arrefecimento é muito elevada; o indicador de temperatura máxima e o indicador de alerta centralizada **STOP** acendem-se, acompanhados por um sinal sonoro e por uma mensagem de alerta

**Pare imediatamente o seu veículo nas melhores condições de segurança.**

Aguarde alguns minutos antes de desligar o motor.

Consulte a rede CITROËN.

### Verificação

Após alguns minutos de condução, a temperatura e a pressão aumentam no circuito de arrefecimento.

Para completar o nível:

- ☞ aguarde pelo menos uma hora pelo arrefecimento do motor,
- ☞ desenrosque o tampão duas voltas para fazer baixar a pressão,
- ☞ quando a pressão tiver baixado, retire o tampão,
- ☞ complete o nível até à marca "MAXI".

**!** Atenção ao risco de queimaduras ao encher o líquido de arrefecimento. Não encher para lá do nível máximo (indicado no reservatório).

## Indicador de manutenção

Sistema que informa o condutor sobre o prazo para a próxima revisão a efetuar, conforme o plano de manutenção do fabricante.

Este prazo é calculado a partir da última reposição a zero do indicador, em função da quilometragem percorrida e do tempo decorrido desde a última revisão.

Para as versões Diesel BlueHDi, o nível de degradação do óleo do motor é também levado em consideração (conforme o país de comercialização).



\* Conforme versão ou país.

### Prazo de revisão superior a 3000 km

Quando a ignição é ligada não aparece qualquer informação de manutenção na tela.

### Prazo de revisão entre 1000 km e 3000 km

Ao ligar a ignição e durante 5 segundos, a chave que simboliza as operações de revisão acende-se. A linha de visualização do odômetro total indica o número de quilômetros restantes antes da próxima revisão.

**Exemplo:** restam-lhe 2800 km antes da próxima revisão.

Ao ligar a ignição e durante 5 segundos, a tela indica:



5 segundos após ter ligado a ignição, a **chave apaga-se**; o odômetro total retoma o seu funcionamento normal. A tela indica, então, a quilometragem total.



### Prazo de revisão inferior a 1000 km

**Exemplo:** restam-lhe 900 km a percorrer antes da próxima revisão.

Ao ligar a ignição e durante 5 segundos, a tela indica:



5 segundos após ter ligado a ignição, o odômetro total retoma o seu funcionamento normal. **A chave permanece acesa** para lhe assinalar que uma revisão deverá ser efetuada em breve.



### Prazo de revisão ultrapassado

Sempre que ligar a ignição e durante 5 segundos, a **chave acende-se de forma intermitente** para lhe assinalar que a revisão deverá ser efetuada muito rapidamente.

**Exemplo:** ultrapassou o prazo de revisão de 300 km.

Ao ligar a ignição e durante 5 segundos, a tela indica:



5 segundos após ter ligado a ignição, o odômetro total retoma o seu funcionamento normal. **A chave permanece acesa.**

Para as versões Diesel Blue HDi, este alerta é também acompanhado pelo acendimento fixo do indicador de Serviço, a partir do momento em que a ignição é ligada.

**i** A quilometragem a percorrer pode ser ponderada pelo fator tempo, em função dos hábitos restante do condutor.

A chave pode, portanto, acender-se também, no caso de ter ultrapassado o tempo decorrido desde a última revisão, indicado no plano de manutenção do fabricante.

Para as versões Diesel Blue HDi, a chave pode acender-se também de forma antecipada, em função do nível de degradação do óleo do motor (conforme o país de comercialização).

A degradação do óleo do motor depende das condições de condução do veículo.

## Reposição a zero do indicador de manutenção



Após cada revisão, o indicador de manutenção deve ser reposicionado a zeros.

Caso tenha realizado pessoalmente a revisão do seu veículo, desligue a ignição:



☞ pressione este botão e mantenha-o pressionado.

☞ ligue a ignição; o visor quilométrico inicia uma contagem inversa.

☞ quando o visor indicar "**=0**", libere o botão; a chave desaparece.

**i** Se tiver de desligar a bateria, após esta operação, travar o veículo e esperar pelo menos cinco minutos, para que a reposição a zero seja tomada em conta.

## Informações de manutenção

A qualquer momento, é possível acessar às informações de manutenção.



☞ Pressionar este botão.

A informação de manutenção é apresentada durante alguns segundos, em seguida desaparece.

## Indicador de nível do óleo do motor\*

Nas versões equipadas com uma sonda elétrica, a informação de nível do óleo é apresentada durante alguns segundos no painel de instrumentos, ao ligar a ignição, ao mesmo tempo que a informação sobre a manutenção.

**i** Qualquer verificação deste nível só é válida se o veículo estiver num piso horizontal, com o motor desligado há mais de 30 minutos.

### Nível de óleo correto



É indicado pela visualização de uma mensagem no painel de instrumentos.

### Falta de óleo



É indicada pela visualização de uma mensagem no painel de instrumentos.

Se essa falta de óleo for confirmada pela sonda manual (vareta do óleo), reponha imediatamente o nível para evitar a deterioração do motor.

### Anomalia na sonda de nível de óleo



É indicada pela visualização de uma mensagem no painel de instrumentos. Consulte a rede CITROËN.

### Sonda manual (Vareta do óleo)

**i** Para localizar a sonda manual e o enchimento do óleo no **Motor Diesel**, consulte a seção correspondente.



2 marcas de nível na vareta do óleo:

- **A** = maxi; nunca ultrapasse este nível,
- **B** = mini; reponha o nível através do orifício de enchimento de óleo, com o tipo de óleo especificado para a sua motorização.

\* Conforme versão ou país.



## Indicadores de autonomia do líquido AdBlue®

A partir do momento em que o nível de reserva do reservatório de AdBlue® tenha sido atingido ou após a detecção de um problema de funcionamento do sistema de despoluição SCR, um indicador permite saber, assim que ligar a ignição, a estimativa de quilômetros restantes a percorrer antes do bloqueio da partida do motor. Em caso de detecção simultânea de um problema de funcionamento e de um nível baixo de AdBlue®, é visualizada a autonomia mais baixa.

**!** O dispositivo regulamentar de anti-partida do motor é ativado automaticamente quando o reservatório de AdBlue® está vazio.

## No caso de risco de impossibilidade de partida devido à falta de AdBlue®

### Autonomia superior a 2 400 km

Ao ligar a ignição não surge qualquer informação, relativa à autonomia, no painel de instrumentos.



Uma pressão no botão CHECK permite a visualização momentânea da autonomia.

### Autonomia compreendida entre 600 e 2 400 km



Ao ligar a ignição, a luz indicadora acende-se, acompanhada por um sinal sonoro e pela visualização de uma mensagem (ex: "Encher aditivo antipoluição: Partida interdita dentro de 1 500 km") indicando a autonomia em quilômetros ou milhas.



Se o seu veículo estiver equipado com um painel de instrumentos LCD, é apresentada a mensagem "NO START IN".

Com o veículo em movimento, a mensagem surge a cada 300 km caso o nível do líquido não tenha sido completado.

Dirija-se à rede CITROËN ou a uma oficina qualificada para proceder a um abastecimento do AdBlue®.

Pode também efetuar, por si próprio, este abastecimento.

**i** Para mais informações sobre **AdBlue® e sistema SCR** e, principalmente, sobre a reposição de AdBlue®, consulte a seção correspondente.

### Autonomia compreendida entre 0 e 600 km

AdBlue

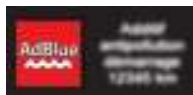

Ao ligar a ignição, esta luz indicadora de forma intermitente, acompanhada por um sinal sonoro e pela visualização de uma mensagem (ex: "Encher aditivo antipoluição: Partida interdita dentro de 600 km") indicando a autonomia em quilômetros ou milhas.



Se o seu veículo estiver equipado com um painel de instrumentos LCD, é apresentada a mensagem "NO START IN".

Com o veículo em movimento, a mensagem surge a cada 30 segundos caso o nível do líquido não tenha sido repostado.

Dirija-se à rede CITROËN ou a uma oficina qualificada para proceder a um abastecimento do AdBlue®.

Pode também efetuar, por si próprio, este abastecimento.

Caso contrário, não conseguirá efetuar a partida do seu veículo.

### Problema de funcionamento associado à falta de AdBlue®

AdBlue

Ao ligar a ignição, esta luz indicadora acende-se de forma intermitente, acompanhada por um sinal sonoro e pela visualização da mensagem "Encher com aditivo antipoluição: Partida interdita".



Se o seu veículo estiver equipado com um painel de instrumentos LCD, é apresentada a mensagem "NO START IN".

O reservatório de AdBlue® está vazio: o dispositivo de anti-partida regulamentar impede a partida do motor.

Para mais informações sobre **AdBlue®** e sistema **SCR** e, principalmente, sobre a reposição de AdBlue®, consulte a seção correspondente.

Para poder efetuar novamente a partida do motor, recomendamos-lhe que contate a rede CITROËN para proceder à reposição do nível necessária. Se efetuar, por si próprio, esta reposição, é essencial que coloque uma quantidade mínima de 3,8 litros de AdBlue® no reservatório.

## Em caso de detecção de uma avaria no sistema de antipoluição SCR

**!** Um dispositivo de anti-partida do motor ativa-se automaticamente caso sejam percorridos mais de 1 100 km após a confirmação de uma avaria no sistema de antipoluição SCR. Assim que possível, verifique o sistema na rede CITROËN ou numa oficina qualificada.

### Em caso de detecção de uma avaria



Estas luzes indicadoras acendem-se, acompanhadas por um sinal sonoro e pela apresentação da mensagem "Defeito antipoluição".

O alerta é acionado com o veículo em movimento, quando o problema de funcionamento for detectado pela primeira vez e, em seguida, ao ligar a ignição durante dos trajetos seguintes, enquanto a causa do problema de funcionamento persistir.

**i** Caso se trate de um problema de funcionamento temporário, o alerta desaparece durante o trajeto seguinte após o controle do autodiagnóstico do sistema antipoluição SCR.

### Durante a fase de autonomia autorizada (entre 1 100 km e 0 km)



Se o problema de funcionamento do sistema SCR for confirmado (após percorrer 50 km com o sinal de avaria permanentemente ligado), estas luzes indicadoras acendem-se acompanhadas por um sinal sonoro e pela apresentação de uma mensagem (ex: "Defeito antipoluição: Partida interdita em 300 km") indicando a autonomia em quilômetros ou milhas.



Se o seu veículo estiver equipado com um painel de instrumentos LCD, é apresentada a mensagem "NO START IN".

Com o veículo em movimento a mensagem é apresentada a cada 30 segundos enquanto o problema de funcionamento do sistema antipoluição SCR subsistir. O alerta é renovado a partir do momento em que a ignição é ligada. Assim que possível deverá dirigir-se à rede CITROËN ou a uma oficina qualificada. Caso contrário, não conseguirá efetuar a partida do seu veículo.

### Partida interdita



Cada vez que ligar a ignição, estas luzes indicadoras acendem-se acompanhadas por um sinal sonoro e pela apresentação da mensagem "Defeito antipoluição: Partida interdita".



Se o seu veículo estiver equipado com um painel de instrumentos LCD, é apresentada a mensagem "NO START IN".

**!** Ultrapassou o limite da autonomia autorizada: o dispositivo de anti-partida impede a partida do motor.

Para efetuar novamente a partida do motor, deve contactar a rede CITROËN.

## Odômetro

As quilometragens totais e diárias são visualizadas durante trinta segundos ao desligar a ignição, ao abrir a porta do condutor, bem como no travamento e destravamento do veículo.

**i** Em caso de deslocamento ao estrangeiro, poderá ser necessário alterar a unidade de distância: a visualização da velocidade deverá ser expressa na unidade oficial do país (km ou milhas). A alteração da unidade faz-se através do menu de configuração da tela, com o veículo parado.



003280 km 451 km

### Odômetro total

Mede a distância total percorrida pelo veículo desde a sua entrada em circulação.



003280 km 451 km

### Odômetro diário

Mede a distância percorrida após a sua reposição a zero pelo condutor.



☞ Com a ignição ligada, pressione este botão até ao aparecimento de zeros.

## Reostato de iluminação

Este sistema permite adaptar manualmente a intensidade luminosa do posto de condução em função da luminosidade exterior.

### No painel de instrumentos

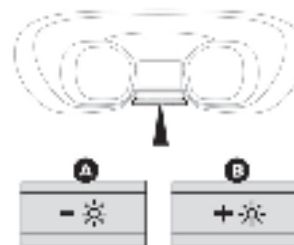

- ☞ Com as luzes acesas, pressione este botão para aumentar a intensidade da iluminação.
- ☞ Com as luzes acesas, pressione este botão para diminuir a intensidade da iluminação.

Assim que a iluminação alcançar a intensidade desejada, soltar o botão.

## Computador de bordo\*

Sistema que nos fornece informações sobre o trajeto em curso (autonomia, consumo...).



### Visualização dos dados

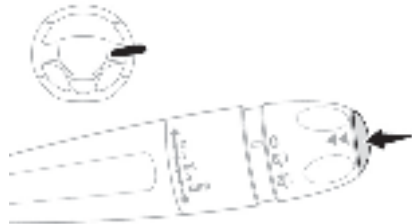

☞ Pressione o botão, situado na extremidade do **comando do limpavidros** para apresentar sucessivamente os diferentes separadores do computador de bordo.

- As informações instantâneas com:
    - a autonomia,
    - o consumo instantâneo,
- 1**
- O percurso "1" com:
    - a velocidade média,
    - o consumo médio,
    - a distância percorrida, para o primeiro percurso.

Se presente no seu veículo, está disponível um 2º percurso.

- 2**
- O percurso "2" com:
    - a velocidade média,
    - o consumo médio,
    - a distância percorrida, para o segundo percurso.

Os percursos "1" e "2" são independentes e de utilização idêntica.

O percurso "1" permite efetuar, por exemplo, cálculos diários, e o percurso "2" cálculos mensais.

## Reposição a zero do percurso

### Com painel de instrumentos LCD texto ou matriz

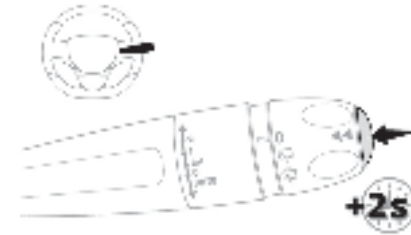

☞ Quando for apresentado o percurso, pressione durante mais de dois segundos o botão, situado na extremidade do **comando do limpavidros**.

\* Conforme versão ou país.

## Algumas definições



### Autonomia

(km ou milhas)

Número de quilômetros que ainda podem ser percorridos com o combustível que resta no reservatório (em função do consumo médio dos últimos quilômetros percorridos).

**i** Este valor pode variar no seguimento de uma alteração da condução ou do relevo, ocasionando uma variação considerável do consumo instantâneo.

Quando a autonomia é inferior a 30 km, são apresentados traços. Mediante um complemento de combustível de pelo menos 8 litros, a autonomia é calculada de novo e é apresentada se ultrapassar os 100 km.

**i** Se os traços se mantiverem apresentados durante muito tempo em vez dos algarismos, contatar a rede CITROËN.



### Consumo instantâneo

(l/100km ou km/l ou mpg)

Calculado desde os últimos segundos percorridos.

**i** Esta função apenas é apresentada a partir de 30 km/h.



### Consumo médio

(l/100km ou km/l ou mpg)

Calculado desde a última reposição a zero dos dados do percurso.



### Velocidade média

(km/h ou mph)

Calculada desde a última reposição a zero dos dados do percurso.



### Distância percorrida

(km ou milhas)

Calculada desde a última reposição a zero dos dados do percurso.

\* Conforme versão ou país.

## Acertar a data e a hora

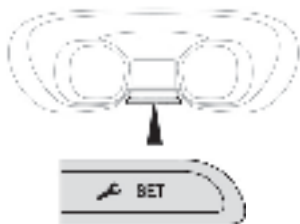

- ☞ Pressione este botão para apresentar sucessivamente os seguintes parâmetros:
  - hora,
  - minuto,
  - 12h ou 24h.

## Chave\*

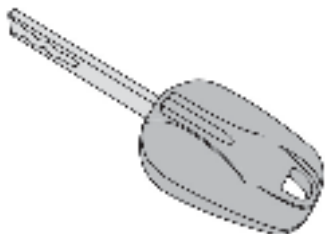

A chave permite o destravamento ou o travamento centralizado do veículo através da fechadura.

Esta assegura, também, a abertura e o fechamento do tampão do reservatório de combustível e permite ligar e desligar o motor.

\* Conforme versão ou país.

## Chave, telecomando\*

Sistema que permite o destravamento ou o travamento centralizado do veículo através da fechadura ou à distância.

Este sistema assegura também a localização do veículo, a abertura e o fechamento do tampão do reservatório de combustível e permite ligar e desligar o motor, bem como uma proteção contra o roubo.

**i** Os botões do telecomando deixam de estar ativos ao ligar a ignição.

### Abrir/Fecher a chave

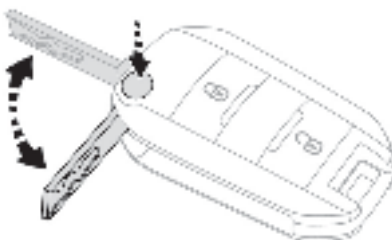

**P** Pressione este botão para abrir/fechar a chave.

**!** Se não pressionar o botão pode danificar o telecomando.

## Para que serve o destravamento total ou seletivo?



O destravamento total permite destravar a **totalidade** das portas do veículo (dianteiras, laterais e traseiras).



O destravamento seletivo permite destravar as portas da **cabine** e as portas da **zona de carregamento** (laterais e traseiras).

**i** Esta separação dos destravamentos entre **cabine** e **zona de carga** é uma segurança de utilização. Permite-lhe fechar os acessos da parte do veículo em que não está presente.



## Programação

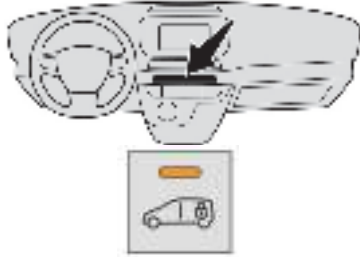

- ☞ Para ativar esta seletividade entre **cabine** e **zona de carga**, ligue a ignição e pressione durante mais de dois segundos este botão.

A respectiva luz indicadora acende-se.



- ☞ Para desativar esta seletividade e regressar ao destravamento **total**, ligue a ignição e pressione durante mais de dois segundos este botão.

A respectiva luz indicadora apaga-se.

Um sinal sonoro e, conforme o equipamento, a visualização de uma mensagem confirmam a aceitação do pedido.

**i** Por padrão, a seletividade entre a **cabine** e a **zona de carga** está ativada.

## Destravamento total



Seletividade da **cabine** e **zona de carga** desativada.

### Com a chave

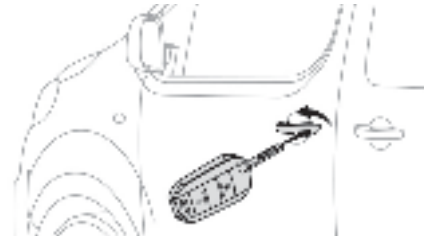

- ☞ Para destravar **totalmente** o veículo, rode a chave para a frente.
- ☞ Em seguida, para abrir a porta, puxe a maçaneta.

Se presente no seu veículo, o alarme não é desativado. A abertura de uma porta acionará o alarme que será interrompido quando a ignição for ligada.

### Com o telecomando



- ☞ Pressione um destes botões (conforme o equipamento) para destravar o veículo.



**i**

Se presente no seu veículo, a manutenção da pressão deste botão permite a abertura dos vidros. Se liberar o botão, o vidro para na posição em que se encontrar.



## Destramento seletivo



Seletividade **cabine** e **zona de carga** ativada.

### Com o telecomando



☞ Para destravar apenas as portas da **cabine** pressione uma primeira vez este botão.



☞ Para destravar as portas da **zona de carga** (laterais e traseira), pressione outra vez este botão.

**i**

Se presente no seu veículo, a manutenção deste botão pressionado permite a abertura dos vidros. Se liberar o botão o vidro para na posição em que se encontrar.



Se presente no seu veículo:



☞ Pressione este botão para destravar apenas a **zona de carga**.

## Destramento

### Com a chave

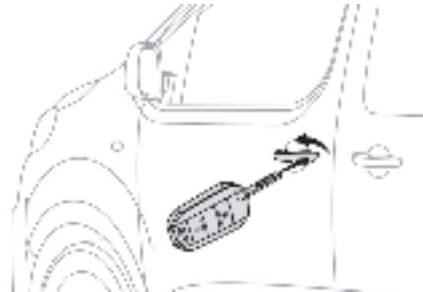

- ☞ Para destravar o veículo, rode a chave para a frente do veículo.
- ☞ Em seguida, para abrir a porta, puxe a maçaneta.

Se o seu veículo estiver equipado, o alarme não se desativa. A abertura de uma porta ativará o alarme que será desativado ao ligar a ignição.

### Com o telecomando



☞ Para destravar o veículo, pressione este botão.

## Travamento

### Com a chave

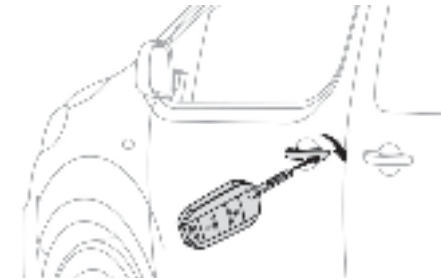

- ☞ Para travar **totalmente** o veículo, rode a chave para a traseira do veículo. Se o seu veículo estiver equipado com alarme, este não se ativa.

### Com o telecomando



☞ Para travar **totalmente** o veículo, pressione este botão.

**i**

Se presente no seu veículo, a manutenção deste botão pressionado permite o fechamento dos vidros. Se liberar o botão o vidro para na posição em que se encontrar.



**!** Assegure-se de que nada nem ninguém impede o fechamento correto dos vidros. Tenha particular atenção às crianças durante as manobras dos vidros.



Quando uma porta estiver mal fechada (exceto a porta direita, nas portas traseiras):

- com o veículo parado e motor em funcionamento, esta luz indicadora acende-se, acompanhada por uma mensagem de alerta durante alguns segundos,
- com o veículo em movimento (velocidade superior a 10 km/h), esta luz indicadora acende-se, acompanhada por um sinal sonoro e uma mensagem de alerta durante alguns segundos.

**!** Conduzir com as portas travadas pode tornar o acesso ao habitáculo mais difícil em caso de emergência. Por medidas de segurança (crianças a bordo), nunca abandone o veículo sem o seu telecomando, mesmo que seja por um curto período de tempo.

**i** Se o seu veículo não estiver equipado com alarme, o travamento é assinalado pelo acendimento fixo das luzes de mudança de direção durante cerca de dois segundos.

**i** Se uma das portas estiver aberta, o travamento centralizado não será ativado. Com o veículo travado, em caso de destravamento involuntário, o veículo irá voltar a travar-se automaticamente passados trinta segundos, exceto se uma porta estiver aberta. E se o seu veículo estiver equipado com alarme, este não se reativará (mesmo se o alarme volumétrico estiver neutralizado).

## Supertravamento

- ! O supertravamento torna inoperantes os comandos externos e internos das portas.  
Do mesmo modo, neutraliza o botão do comando de travamento centralizado manual.  
Nunca deixar alguém no interior do veículo quando o mesmo estiver supertravado.

### Com a chave

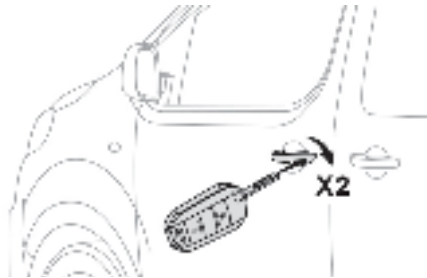

- Para supertravar o veículo:
- ☞ Rode a chave para trás.
  - ☞ Em seguida, no **espaço de cinco segundos**, rode novamente a chave para trás.

### Com o telecomando

Para travar o veículo:



- ☞ Pressione este botão.

Para supertravar o veículo:



- ☞ Em seguida, no **espaço de cinco segundos após o travamento**, pressione novamente este botão.

- i Se o seu veículo não estiver equipado com alarme, o supertravamento é visualizado através do funcionamento fixo das luzes de mudança de direção durante cerca de dois segundos.

i



Se presente no seu veículo, a manutenção deste botão pressionado permite o fechamento dos vidros. Se liberar o botão, o vidro para na posição em que se encontrar.

!

Assegure-se de que nada nem ninguém impede o fechamento correto dos vidros. Tenha particular atenção às crianças durante o manuseamento dos vidros.

## Localização do veículo

Esta função permite localizar o veículo à distância, principalmente em caso de fraca iluminação. O seu veículo deve estar travado há mais de cinco segundos.



☞ Pressione este botão.

Este fato implica o acendimento das luzes do teto, bem como o acendimento intermitente dos indicadores de mudança de direção durante cerca de dez segundos.

## Iluminação à distância

Se presente no veículo.



Uma pressão curta nesta tecla permite acionar a iluminação à distância (acendimento das luzes de posição, dos faróis baixos e da luz da placa).



Uma segunda pressão neste botão, antes do final da temporização anula a iluminação à distância.

## Proteção anti-roubo

### Anti-partida eletrônico

O telecomando possui um chip eletrônico que tem um código específico. Ao ligar a ignição, este código deve ser reconhecido para que a partida seja possível.

Esta anti-partida eletrônico trava o sistema de controle do motor, alguns instantes após desligar a ignição e impede a partida do motor em caso de roubo.

No caso de um problema de funcionamento é advertido pelo **SERVICE** acendimento deste indicador, um sinal sonoro e uma mensagem na tela.

Nesse caso, não é possível efetuar a partida do veículo; consulte rapidamente a rede CITROËN.

**i** Guarde fora do seu veículo a etiqueta fornecida juntamente com as chaves que lhe são entregues durante da aquisição do seu veículo.

## Comando(s) de emergência

Para travar e destravar manualmente as portas em caso de disfuncionamento do sistema de travamento centralizado ou de avaria da bateria.

### Travamento da porta do condutor

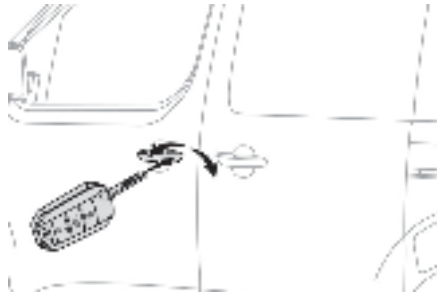

- ☞ Insira a chave na fechadura da porta e, em seguida, rode-a para trás.

### Destravamento

- ☞ Insira a chave na fechadura da porta e, em seguida, rode-a para a frente.

**i** Se o seu veículo estiver equipado com alarme, este não se desativa/ativa quando abrir/fechar o veículo. A abertura de uma porta dispara o alarme que só será interrompido ao ligar a ignição.

### Travamento da porta do passageiro dianteiro

- ☞ Abra a porta.



- ☞ Retire o tampão, situado no canto da porta.
- ☞ Insira a chave (sem forçar) no trinco e, em seguida, rode o conjunto.
- ☞ Retire a chave e instale o tampão.
- ☞ Feche a porta e verifique do exterior se o veículo está bem travado.

### Destravamento

Utilize o comando interno de abertura.

### Travamento da porta lateral deslizante

- ☞ Abra a porta.

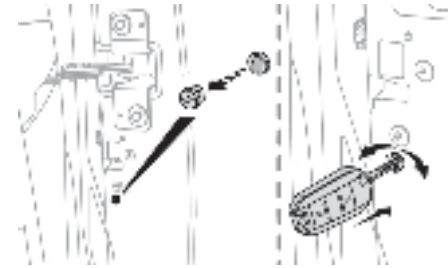

- ☞ Retire o tampão, situado no canto da porta.
- ☞ Insira a chave (sem forçar) no trinco e, em seguida, rode o conjunto.
- ☞ Retire a chave e instale novamente o tampão.
- ☞ Feche a porta e verifique o travamento correto do veículo a partir do exterior.

### Destravamento

- ☞ Utilize o comando interno de abertura.

**i** Para mais informações sobre a **segurança para crianças**, consulte a seção correspondente.

## Travamento das portas traseiras

- ☞ Abra a porta traseira esquerda.

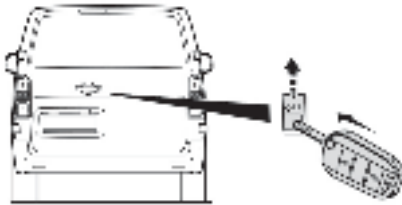

- ☞ Insira a chave (sem forçar) no trinco situado na dobradiça da porta e, em seguida, faça o conjunto deslizar para cima.
- ☞ Retire a chave.
- ☞ Feche a porta e verifique o correto travamento do veículo a partir do exterior.

## Destravamento

- ☞ Utilize o comando interno de abertura.

## Problema de telecomando

Após ter desligado a bateria, ter substituído a bateria ou em caso de mau funcionamento do telecomando, não será possível abrir, fechar ou localizar o seu veículo.

- ☞ Numa primeira fase, utilize a chave na fechadura para abrir ou fechar o veículo.
- ☞ Numa segunda fase, reinicialize o telecomando.

Se o problema persistir, consulte rapidamente a rede CITROËN.

## Reinicialização



- ☞ Destrane a porta do condutor através da chave.
- ☞ Pressione um dos botões do telecomando.

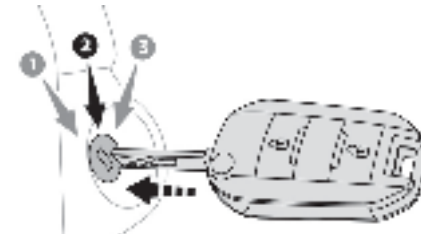

- ☞ Coloque a chave na posição **2 (Contato)**.
- ☞ Desligue o motor e retire a chave da ignição. O telecomando está novamente operacional.

## Substituição da bateria

Bateria ref.: CR1620 / 3 volts.

**SERVICE** No caso de bateria gasta, é advertido pelo acionamento desta luz indicadora, um sinal sonoro e uma mensagem na tela.



- ☞ Desprenda a tampa com uma pequena chave de fendas ao nível do entalhe.
- ☞ Levante a tampa.
- ☞ Retire a bateria gasta do seu lugar.
- ☞ Coloque a bateria nova no seu lugar respeitando o sentido de origem.
- ☞ Prenda a tampa da caixa.



Não descartar no lixo as baterias do telecomando pois elas contêm metais nocivos para o meio ambiente. Entregue-as num ponto de coleta homologado.

## **! Perda das chaves, do Travamamento do veículo do telecomando**

Dirija-se à rede CITROËN com o certificado de propriedade do veículo, o seu documento de identidade e, se possível, a etiqueta com o código das chaves.

A rede CITROËN poderá recuperar o código chave e o código transmissor para encomendar uma nova chave.

### **Telecomando**

O telecomando de alta frequência é um sistema sensível; não o manipular nos bolsos pois arrisca-se a destravar o veículo inadvertidamente.

Evite manusear os botões do seu telecomando fora do alcance e da visão do veículo. Pode torná-lo inoperante. Seria então necessário proceder a uma nova reinicialização.

O telecomando não funciona quando a chave está inserida no anti-roubo, mesmo com a ignição desligada.

### **Proteção anti-roubo**

Não faça nenhuma modificação no sistema antipartida eletrônico, isso pode ocasionar maus funcionamentos.

Não se esqueça de virar o volante para bloquear a coluna de direção.

Circular com as portas travadas pode dificultar o acesso dos socorros ao habitáculo em caso de emergência.

Por medida de segurança (crianças a bordo), retirar a chave da ignição ou pegar no telecomando quando sair do veículo mesmo que seja por pouco tempo.

### **Durante da compra de um veículo de ocasião**

Efetue uma memorização das chaves pela rede CITROËN para ficar seguro de que as chaves em sua posse são as únicas que permitem colocar o seu veículo em funcionamento.

**i** Este equipamento opera em caráter secundário, isto é, não tem direito a proteção contra interferência prejudicial, mesmo de estações do mesmo tipo, e não pode causar interferência a sistemas operando em caráter primário.



**i** Este produto está homologado pela ANATEL, de acordo com os procedimentos regulamentados pela Resolução 242/2000, e atende aos requisitos técnicos aplicados..



## Travamento / destravamento a partir do interior

### Travamento do veículo



**i** Este botão fica inoperante se o veículo tiver sido travado ou supertravado por um comando exterior (conforme o equipamento, com a chave, o telecomando) ou uma das aberturas tiver ficado aberta.

### Automático

As portas da cabine podem travar-se automaticamente em movimento (velocidade superior a 10 km/h), a luz indicadora acende-se.



☞ Para ativar ou neutralizar esta função, com a ignição ligada, pressione este botão até ao aparecimento de uma mensagem na tela.



### Manual



☞ Pressione este botão.

A luz indicadora acende-se para confirmar o travamento.

**i** No caso de um transporte volumoso com a porta da mala ou as portas traseiras abertas, poderá pressionar o botão para travar apenas as portas da cabine.

**!** Circular com as portas travadas pode tornar o acesso de emergência ao habitáculo mais difícil em caso de urgência.

**!** Se o veículo estiver supertravado ou travado com o telecomando ou os manípulos das portas, o botão permanece inoperante. Nesse caso, utilize o telecomando para destravar.

### Destravamento do veículo



☞ Pressione este botão.

A luz indicadora apaga-se para confirmar o destravamento.

**i** Durante o destravamento de uma (ou das) abertura(s), a luz indicadora apaga-se também.

## Travamento/destravamento da zona de carga

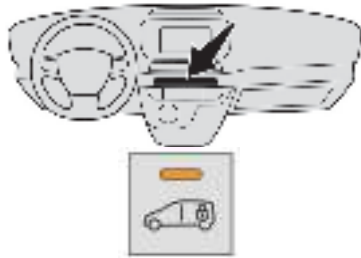

**i** Este botão fica indisponível se o veículo tiver sido travado ou supertravado por um comando exterior (conforme o equipamento, com a chave, o telecomando ou o acesso e partida mãos-livres) ou uma das aberturas tiver ficado aberta.

### Automático

A **zona de carga** trava-se sempre com o veículo em movimento.

**i** Para desativar este travamento automático, dirija-se à rede CITROËN ou a uma oficina qualificada.

### Manual



Seletividade **cabine** e **zona de carga** desativada.



☞ Com o veículo destravado, pressione este botão.

A luz indicadora acende-se para confirmar o travamento do **veículo**.



☞ Com o veículo travado, pressione este botão.

A luz indicadora apaga-se para confirmar o destravamento do **veículo**.



Seletividade **cabine** e **zona de carga** ativada.



☞ Com **zona de carga** destravada, pressione este botão.

A luz indicadora acende-se para confirmar o travamento da **zona de carga**.



☞ Com a **zona de carga** travada, pressione este botão.

A luz indicadora apaga-se para confirmar o destravamento da **zona de carga**.

**!** Circular com as portas travadas pode tornar o acesso de emergência ao habitáculo mais difícil em caso de urgência.

**i** Durante do destravamento de uma (ou das) abertura(s) da **zona de carga**, a luz indicadora apaga-se. Para uma economia de energia, com a ignição desligada e o veículo totalmente travado, a luz indicadora apaga-se.

**i** Para mais informações sobre a **Chave, telecomando** e, principalmente, a programação do travamento seletivo da zona de carga, consulte a seção correspondente.

## Portas dianteiras

### Abertura

#### A partir do exterior



- ☞ Após o destravamento do veículo (conforme o equipamento), com a chave ou com o telecomando, puxe a maçaneta da porta.

**i** Para mais informações sobre a **Chave, telecomando** e, principalmente, o destravamento do veículo, consulte a seção correspondente.

#### A partir do interior

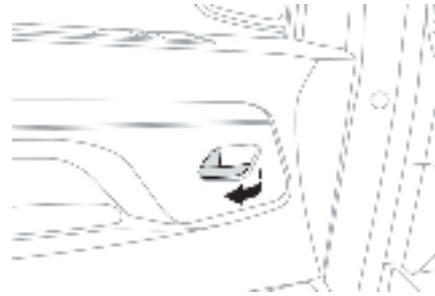

Seletividade **cabine** e **zona de carga** desativada e veículo travado.

- ☞ Puxe o comando interno de abertura de uma porta para destravar **totalmente o veículo** e abrir a porta.



Seletividade **cabine** e **zona de carga** ativada e veículo travado.

- ☞ Puxe o comando interno de abertura de uma porta para destravar a **cabine** e abrir a porta.

Veículo travado.

- ☞ Puxe o comando interno de abertura de uma porta para destravar **totalmente** o veículo e abrir a porta.

**i** Se a porta estiver destravada, puxe a maçaneta para abrir a porta.

**!** Quando o veículo estiver supertravado, os comandos internos das portas estarão inativos.

### Fechamento

- ☞ Empurre ou puxe a porta para fechar e, em seguida, tranque-a.



Quando uma porta está mal fechada:

- com o veículo parado e motor em funcionamento, esta luz indicadora acende-se, acompanhada por uma mensagem de alerta durante alguns segundos,
- com o veículo em movimento (velocidade superior a 10 km/h), esta luz indicadora acende-se, acompanhada por um sinal sonoro e uma mensagem de alerta durante alguns segundos.

## Porta lateral deslizante manual

### A partir do exterior



- ☞ Após destravamento do veículo (conforme o equipamento, com a chave ou telecomando), puxe a maçaneta da porta.

**i** Para manter a porta lateral deslizante na posição aberta, abra-a completamente até acionar o dispositivo de bloqueio (situado na base da porta).

**!** Atenção para não tapar o espaço do guia do piso, para que a porta deslize corretamente.  
Por razões de segurança e funcionamento, não conduzir com a porta lateral deslizante aberta.

### A partir do interior

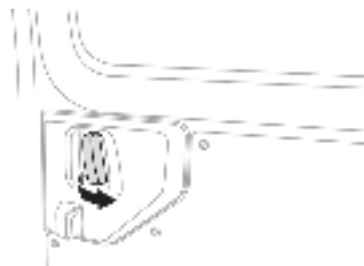

#### Veículo travado



Seletividade **cabine e zona de carga** desativada.

- ☞ Puxe o comando interno de abertura de uma porta para destravar **completamente** o veículo e abrir a porta.



Seletividade **cabine e zona de carga** ativada.

- ☞ Puxe o comando interno de abertura de uma porta para destravar a **zona de carga** e abrir a porta.

#### Veículo destravado

- ☞ Puxe a maçaneta para trás para abrir a porta.

## Fechamento

### A partir do exterior

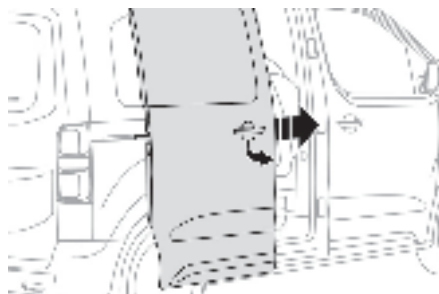

- ☞ Puxe a maçaneta para si, depois para a frente e, se necessário, tranque o veículo.

### A partir do interior

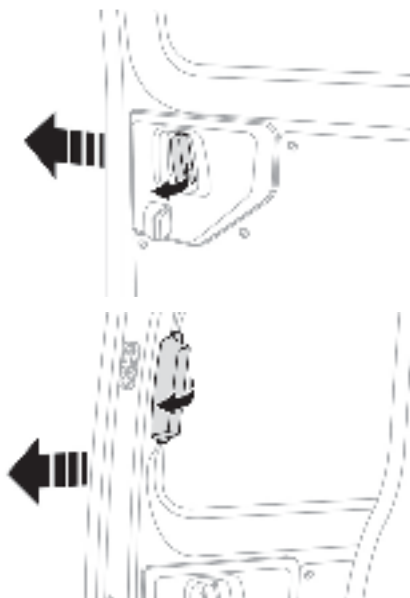

- ☞ Pressione a maçaneta para a frente para fechar a porta e, se necessário, tranque o veículo.

**i** Para mais informações sobre a **Chave, telecomando** e, principalmente, o travamento do veículo, consulte a seção correspondente.

# 2



Quando uma porta lateral deslizante estiver mal fechada:

- com o veículo parado e o motor em funcionamento, esta luz indicadora acende-se, acompanhada por uma mensagem de alerta durante alguns segundos,
- com o veículo em movimento (velocidade superior a 10 km/h), esta luz indicadora acende-se, acompanhada por um sinal sonoro e uma mensagem de alerta durante alguns segundos.

## Porta lateral deslizante

### ! **Recomendações gerais**

Qualquer manobra das portas deve ser efetuada imediatamente com o veículo parado.

É estritamente desaconselhado, para a sua segurança e a dos seus passageiros, bem como para o bom funcionamento das portas, circular com a porta aberta.

Verificar sempre que a porta é acionada com toda a segurança e esteja atento, sobretudo, a não deixar crianças ou animais sem vigilância na proximidade dos comandos das portas.

O alerta sonoro, o acendimento da luz indicadora de "porta aberta" e a mensagem na tela servem para o lembrar. Consulte a rede CITROËN para desativar este alerta.

Tranque o seu veículo durante de uma lavagem automática.

! Antes de qualquer abertura ou fechamento e durante qualquer movimento das portas, assegurar-se de que ninguém, nenhum animal ou objeto se encontra situado através do quadro do bidro ou impede a manobra desejada, tanto no interior como no exterior do veículo.

Em caso de desrespeito desta recomendação, feridas ou danos poderão ser provocadas se uma parte do corpo ou um objeto se encontrasse preso ou entalado.

## Portas traseiras

As portas traseiras são simétricas.

A porta do lado esquerdo está equipada com uma fechadura.

### A partir do exterior



- ☞ Após o destravamento (conforme o equipamento, com a chave, o telecomando ou o acesso e partida mãos-livres), puxe a maçaneta da porta.



- ☞ Após ter aberto a porta esquerda, puxe a alavanca **A** para si para abrir a porta direita.

### Fechamento

- ☞ Feche inicialmente a porta direita e, em seguida, a porta esquerda.

**i**



Se a porta esquerda for fechada em primeiro lugar, um batente situado na dobradiça a porta direita impede o respectivo fechamento.



Quando a porta traseira esquerda estiver mal fechada (a porta direita não é detectada):

- com o veículo parado e motor em funcionamento, esta luz indicadora acende-se, acompanhada por uma mensagem de alerta durante alguns segundos,
- com o veículo em movimento (velocidade superior a 10 km/h), esta luz indicadora acende-se, acompanhada por um sinal sonoro e uma mensagem de alerta durante alguns segundos.

# 2

## Abertura a cerca de 180°

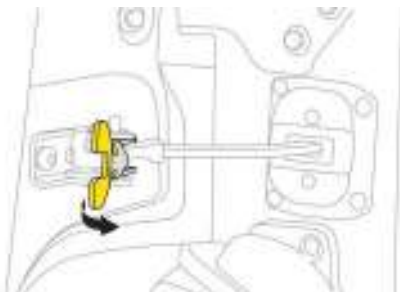

Se presente no seu veículo, um sistema de tirante permite aumentar a abertura de 90° até cerca de 180°.

☞ Puxe o comando amarelo quando a porta estiver aberta.

O tirante será automaticamente engatado durante o fechamento.

**!** Durante de um estacionamento com as portas traseiras abertas a 90°, estas tapam as luzes traseiras. Para assinalar a sua posição aos outros condutores, que circulem no mesmo sentido e possam não ter reparado na sua parada, utilize um triângulo de pré-sinalização ou qualquer outro dispositivo prescrito pela legislação e regulamentação do seu país.

## A partir do interior

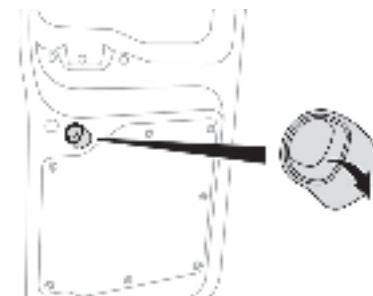

### Abertura



Seletividade **cabine** e **zona de carga** desativada e veículo travado.

☞ Rode este comando para baixo para destravar **completamente** o veículo e abrir a porta direita.



Seletividade **cabine** e **zona de carga** ativada e veículo travado.

☞ Rode este comando para baixo para destravar a **zona de carga** e abrir a porta direita.

### Fechamento

☞ Feche inicialmente a porta direita e, em seguida, a porta esquerda.



## Elevadores elétricos dos vidros\*

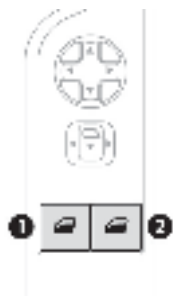

1. Comando do vidro do condutor
2. Comando do vidro do passageiro

Dispõe de dois modos de funcionamento:

### Modo manual

Pressione o comando ou puxe-o, sem ultrapassar o ponto de resistência. O vidro para quando soltar o comando.

### Modo automático

Pressione o comando ou puxe-o, para lá do ponto de resistência. O vidro abre-se ou fecha-se totalmente após soltar o comando. Uma nova pressão para o movimento do vidro.

As funções elétricas dos elevadores dos vidros são neutralizadas:

- cerca de 45 segundos após a ignição ser desligada,
- após a abertura de uma das portas dianteiras, com a ignição desligada.

### Antiesmagamento

Se o seu veículo tiver este equipamento, quando o vidro sobe e encontra um obstáculo, este para e volta a descer parcialmente.

Em caso de abertura intempestiva do vidro quando é fechado, pressionar o comando até que abra totalmente. Nos 4 segundos seguintes, puxar o comando até ao fechamento completo do vidro.

Durante estas operações, o antiesmagamento está inativo.

### Reinicialização

Após desligar a bateria, deve reinicializar a função antiesmagamento .

- ☞ Desça completamente o vidro e, em seguida, suba-o; ele subirá por etapas de alguns centímetros em cada pressão.
- ☞ Efetue novamente a operação até ao fechamento completo do vidro.
- ☞ Mantenha o comando puxado para cima durante, pelo menos, um segundo após ter atingido a posição de vidro fechado.

**!** Durante estas operações, o antiesmagamento está inativo.

**!** Retire sempre a chave ao sair do veículo, mesmo que por um breve período de tempo.

Em caso de esmagamento durante o manuseamento dos elevadores de vidros, deverá inverter o movimento do vidro. Para tal, pressione o comando em questão.

Quando o condutor aciona os comandos dos elevadores de vidros dos passageiros, deverá garantir que ninguém impede o fechamento correto dos vidros.

O condutor deverá garantir que os passageiros utilizam corretamente os elevadores de vidros.

Tenha atenção às crianças durante as manobras dos vidros.

# 2

\* Conforme versão ou país.

## Ajuste do volante



- ☞ **Com o veículo parado**, baixe o comando para destravar o volante.
- ☞ Ajuste a altura e a profundidade para adaptar a sua posição de condução.
- ☞ Puxe o comando para travar o volante.

**!** Por medida de segurança, estas manobras devem ser imediatamente efetuadas, com o veículo parado.

## Bancos dianteiros com regulagens manuais

Por medida de segurança, as regulagens dos bancos devem ser imediatamente efetuadas com o veículo parado.

### Longitudinal



- ☞ Eleve o comando e faça deslizar o banco para a frente ou para trás.

**i** Para mais informações sobre os **Cintos de segurança**, consulte a seção correspondente.

**!** Antes de proceder a uma manobra de recuo do banco, verifique que nenhum objeto ou pessoa impede o curso do banco para trás, para evitar riscos de entalamento ou de bloqueio do banco associados à presença de objetos situados na superfície inferior, por trás do banco, ou de passageiros traseiros. Em caso de bloqueio, interrompa imediatamente a manobra.

### Altura

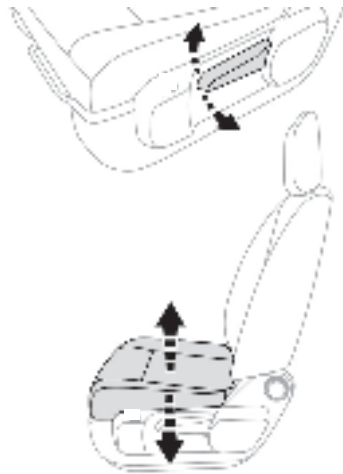

- ☞ Se presente no seu veículo, puxe o comando para cima para subir ou empurre-o para baixo para descer, as vezes necessárias até obter a posição pretendida.

### Inclinação das costas do banco

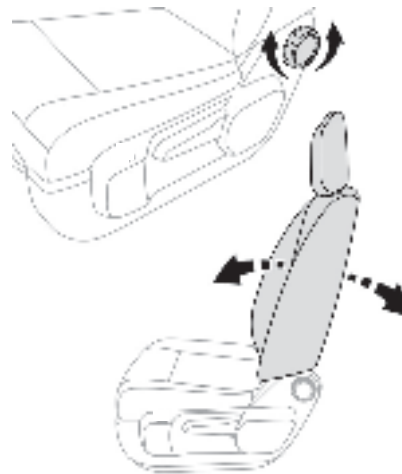

- ☞ Rode o botão rotativo para regular as costas do banco.

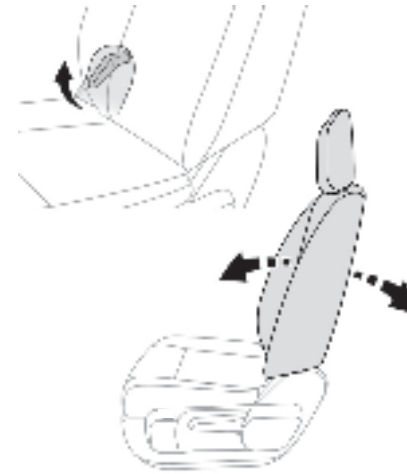

- ☞ Puxe o comando para cima e rebata as costas do banco para a frente ou para trás.

3

## Regulagens complementares

### Regulagem em altura do encosto de cabeça

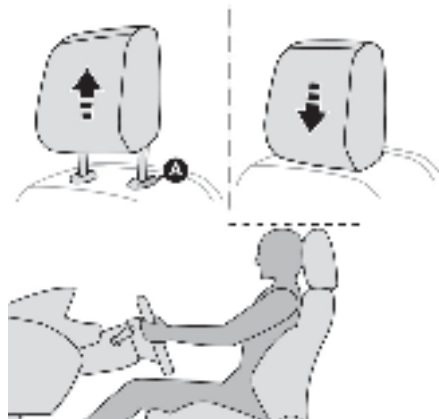

Se presente no seu veículo.

- ☞ Para o fazer subir, puxe-o para cima.
- ☞ Para o retirar, pressione o pino **A** e puxe-o para cima.
- ☞ Para o voltar a colocar no lugar, coloque as hastes do encosto de cabeça nos orifícios encaixando bem no eixo das costas do banco.
- ☞ Para o fazer descer, pressione simultaneamente o pino **A** e o encosto de cabeça.

**!** O encosto de cabeça está equipado com uma estrutura que possui um entalhe que impede a descida do mesmo; trata-se de um dispositivo de segurança em caso de colisão.

**A regulagem é correta quando o bordo superior do encosto de cabeça se encontra ao nível da parte de cima da mesma.**

Nunca conduza com os encostos de cabeça retirados; estes devem estar colocados e corretamente regulados.

### Apoio de braços\*

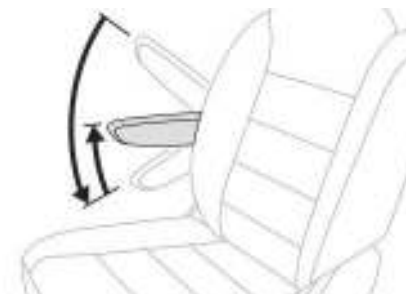

O apoio de braços possui entalhes.

- ☞ Eleve o apoio de braços ao máximo.
- ☞ Desça-o ao máximo.
- ☞ Eleve o apoio de braços até ao entalhe pretendido.

\* Conforme versão ou país.

## Banco dianteiro de 2 lugares\*

Se presente no seu veículo, possui um cinto de segurança solidário das costas do banco para o lugar situado ao lado do banco do condutor.



### Regulagem em altura do encosto de cabeça

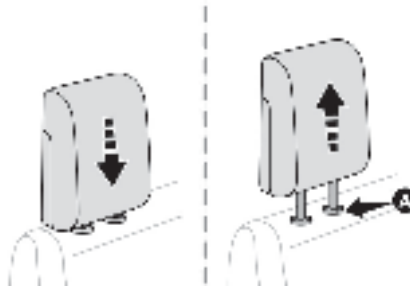

- ☞ Para o fazer subir, puxe-o para cima.
- ☞ Para o retirar, pressione o pino **A** e puxe-o para cima.
- ☞ Para o voltar a colocar no lugar, coloque as hastes do encosto de cabeça nos orifícios encaixando bem no eixo das costas do banco.
- ☞ Para o fazer descer, pressione simultaneamente o pino **A** e o encosto de cabeça.

**i** Para mais informações sobre os **Cintos de segurança**, consulte a seção correspondente.

**!** O encosto de cabeça está equipado com uma estrutura que possui um entalhe que impede a descida do mesmo; trata-se de um dispositivo de segurança em caso de colisão.

**A regulagem é correta quando o bordo superior do encosto de cabeça se encontra ao nível da parte de cima da mesma.**

Nunca conduza com os encostos de cabeça retirados; estes devem estar colocados e corretamente regulados.

# 3

### Arrumação sob o assento

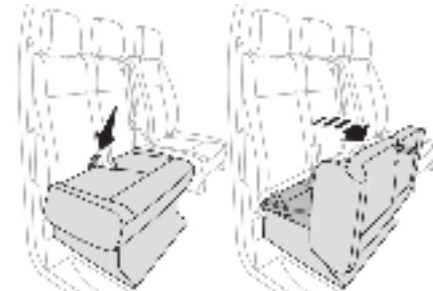

Se presente no seu veículo, existe um compartimento de arrumação sob o banco.

- ☞ Puxe a correia para si para inclinar o banco.

\* Conforme versão ou país.

## Moduwork\*

O assento do banco é elevado sobre as costas do banco para liberar uma zona de carga na parte da cabine.

Uma tampa removível na divisória é retirada para permitir a passagem das carga longas.

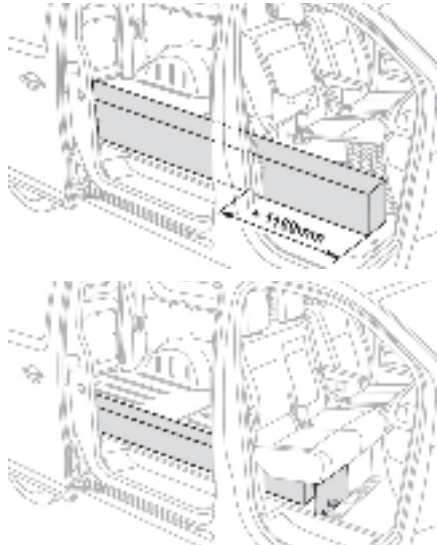

**i** Quando a tampa removível for arrumada, poderá carregar objetos longos sob o banco lateral.

### Tampa removível

#### Retirar a tampa

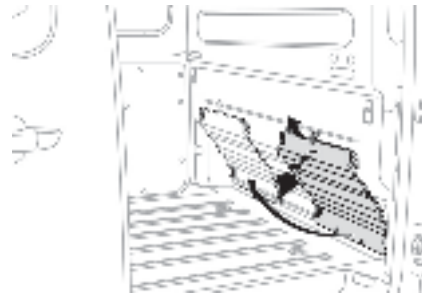

- ☞ Fixando a tampa com uma mão, com a outra mão rode o comando situado na parte superior da tampa para a desbloquear.
- ☞ Baixe a tampa para a remover do respectivo alojamento.



- ☞ Arrume-a por trás do banco do condutor, encaixando-a nos pinos de fixação.
- ☞ Rode o comando situado na parte superior da tampa para a bloquear.

\* Conforme versão ou país.

## Instalar novamente a tampa

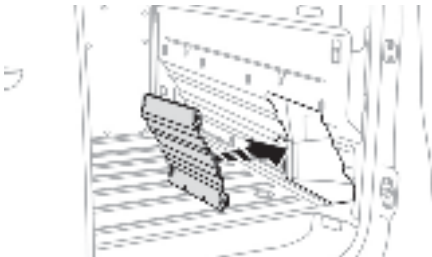

- ☞ Coloque a tampa inclinada, dobradiças amarelas orientadas para baixo.

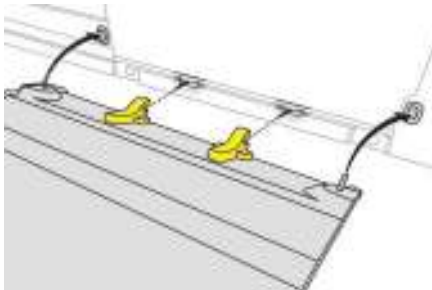

- ☞ Coloque as dobradiças nos respectivos alojamentos e, em seguida, pressione a fundo para baixo (para evitar as vibrações).
- ☞ Com uma mão eleve a tampa para a fechar e, em seguida, com a outra mão rode o comando situado na parte superior da tampa para a bloquear.

## Assento dobrado

### Elevar o assento



- ☞ Com apenas uma mão, puxe com força a alça existente, para a frente para desbloquear o assento do banco.

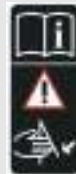

**Nunca** coloque a mão sob o assento para acompanhar o banco na subida, risco de esmagamento dos dedos. Apenas deve ser utilizada a correia.

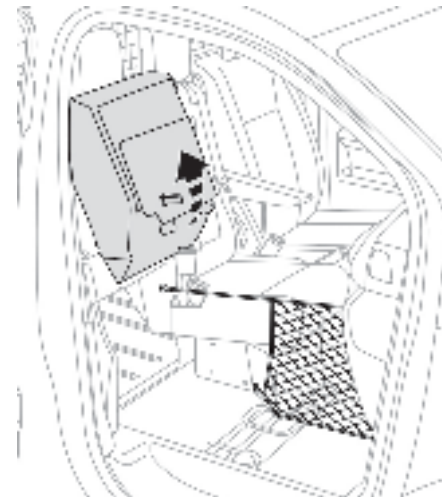

- ☞ Uma mola eleva o assento contra as costas do banco.



Quando o banco lateral for elevado e a tampa retirada, é obrigatório instalar a rede antifricção.

Consulte a seção **Rede antifricção**.

# 3

## Baixar o assento

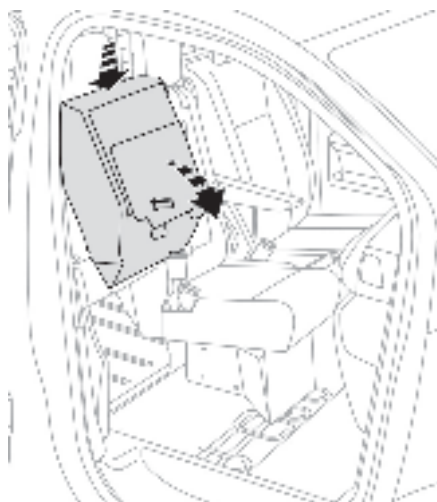

- ☞ Retire a rede antifricção.
- ☞ Para colocar o assento na posição inicial, pressione com força a parte superior do banco com apenas uma mão para baixar o assento até ao bloqueio do banco na posição adequada.

## Rede antifricção

### Instalar a rede

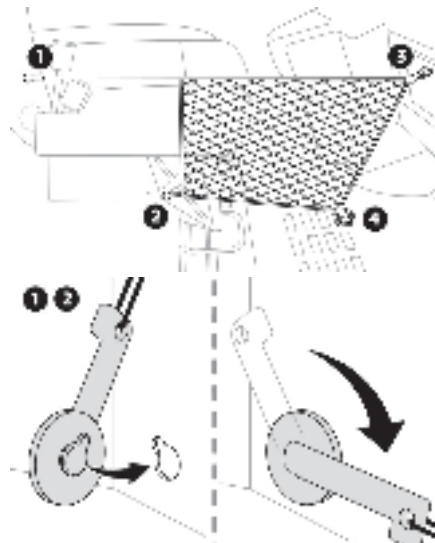

- ☞ Coloque a primeira fixação no entalhe superior **1**, situado sob o assento dobrado. E, em seguida, rode-a um quarto de volta (no sentido dos ponteiros do relógio) para a bloquear.
- ☞ Coloque a segunda fixação no entalhe inferior **2**, situado no suporte do banco. Em seguida, rode-a um quarto de volta (no sentido horário) para a bloquear.

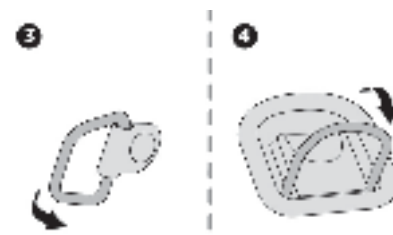

- ☞ Fixe o primeiro gancho na argola **3**, situada no porta-luvas aberto.
- ☞ Fixe o segundo gancho na argola **4**, situada na superfície inferior.

### Retirar a rede

- ☞ Retire os ganchos das argolas **4** e **3**.
- ☞ Retire a fixação inferior **2** e, em seguida, superior **1**, rodando-as um quarto de volta (no sentido interso ao dos ponteiros do relógio) para as liberar.



- !** Assegure-se de que o tamanho, a forma e o volume das cargas transportadas são compatíveis com o cumprimento das regras do código da estrada e de segurança e não comprometem o campo de visibilidade do condutor.
- Arrume de forma adequada todas as cargas para impedir ou reduzir seus deslocamentos, para evitar o risco de lesões.
- Instale a rede antifricção (fornecida com o veículo) sempre que o banco for elevado e a tampa da divisória retirada. Não utilize a rede para outros fins. Verifique regularmente o estado da rede anti-fricção. Substitua-a assim que apresentar sinais de desgaste ou de danos consultando a rede CITROËN para a substituir por uma rede anti-fricção que cumpra as características e qualidades exigidas pela CITROËN para o seu veículo.
- Instale novamente a tampa removível quando não transportar cargas longas.

## Prateleira de trabalho

Se presente no seu veículo, a almofada do banco central do banco inteiro rebate-se para formar uma prateleira de trabalho rotativa e, assim, obter um escritório móvel (com o veículo parado).

- ☞ Puxe a pega situada na parte superior da almofada das costas do banco.

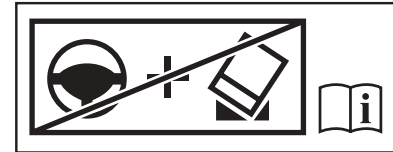

- !** Nunca utilize a prateleira quando o veículo estiver em movimento. Qualquer objeto que se encontre na prateleira transforma-se num projétil e pode ocasionar lesões em caso de frenagem ou de colisão.

## Compartimento de arrumação do assento central

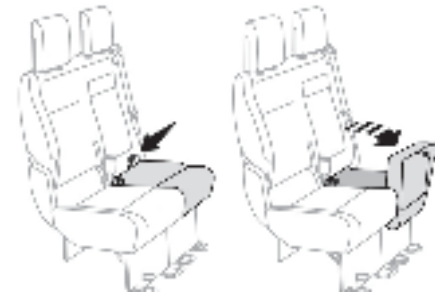

- ☞ Puxe a alça para a frente para inclinar o assento.

# 3

## Acessórios internos

### Tapetes\*

#### Montagem

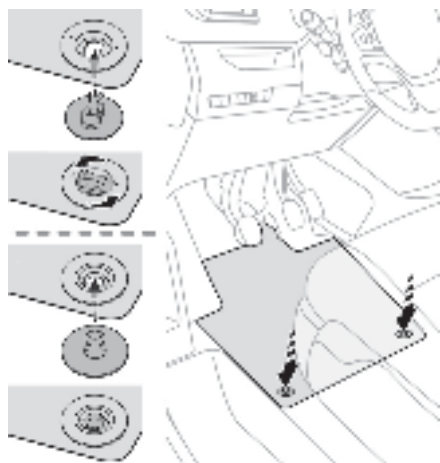

Durante da sua primeira montagem, do lado do condutor, utilize exclusivamente as fixações fornecidas na embalagem junta.

\* Conforme versão ou país.

#### Desmontagem

Para desmontar do lado do condutor:

- ☞ recue o banco ao máximo,
- ☞ libere as fixações,
- ☞ retire o tapete.

#### Nova montagem

Para o montar novamente do lado do condutor:

- ☞ posicione corretamente o tapete,
- ☞ coloque novamente as fixações pressionando-as,
- ☞ verifique a fixação correta do tapete.

**!** Para evitar qualquer risco de bloqueio dos pedais:

- utilize apenas tapetes adaptados às fixações já presentes no veículo; a sua utilização é imperativa,
- nunca sobreponha vários tapetes.

A utilização de tapetes não homologados pela CITROËN pode impedir o acesso aos pedais e prejudicar o funcionamento do regulador/limitador de velocidade.

Os tapetes homologados pela CITROËN têm duas fixações situadas por baixo do assento.

### Parasol\*

Dispositivo de proteção contra o sol de frente ou lateral.

Existe uma bolsa na pala de proteção do sol do lado do condutor para colocar recibos de pedágios, cartões, ...

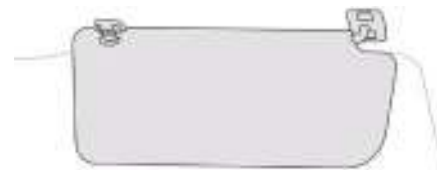

## Porta-luvas\*

Pode armazenar uma garrafa de água, a documentação de bordo do veículo...

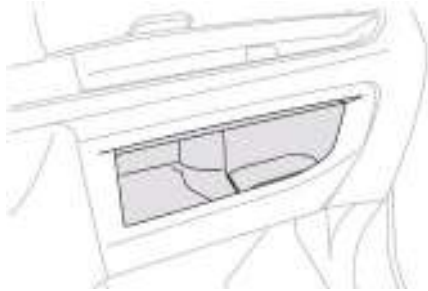

## Porta-objetos\*

Pode conter uma garrafa de água, documentação de bordo do veículo...



☞ Para abrir o porta-objetos, pressione a parte esquerda do comando e acompanhe a tampa até à sua posição de manutenção na posição aberta.

Se presente no seu veículo, acende-se ao abrir a tampa.



Com o ar condicionado, dá acesso à saída de ventilação, debitando o mesmo ar climatizado que os ventiladores do habitáculo.



**Durante a condução**, mantenha o porta-objetos fechado. Caso contrário poderá provocar lesões em caso de acidente ou de frenagem brusca.

## Compartimentos de arrumação porta dianteira

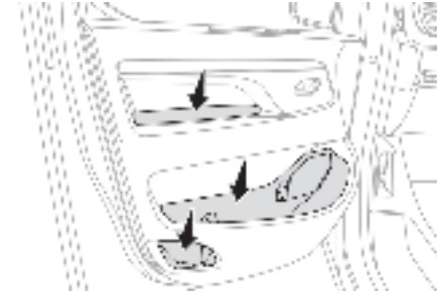

**!** Qualquer líquido transportado em copos (canecas ou outros, a bordo) que possa entornar apresenta um risco de deterioração por contato com os comandos do posto de condução e do console central. Tenha cuidado.

# 3

\* Conforme versão ou país.

## Porta-objetos superior\*

Encontra-se na parte superior do painel de bordo.

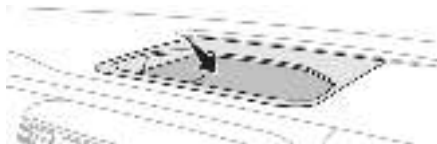

Evite derramar líquidos no porta-objetos superior, que podem causar um curto-circuito elétrico ou até mesmo um incêndio.

## Tomada de acessórios 12 V (conforme a versão)\*



☞ Para ligar um acessório de 12 V (potência máxima: 120 Watts), eleve a tampa e ligue o adaptador adequado.

**!** Deve respeitar a potência sob pena de danificar o acessório.

**!** A ligação de um equipamento elétrico não homologado pela CITROËN, como um carregador com tomada USB, pode provocar perturbações de funcionamento dos órgãos elétricos do veículo, como uma má recepção radiofônica ou uma perturbação da visualização na tela.

\* Conforme versão ou país.

## Zona de carga\*

### Anéis de fixação

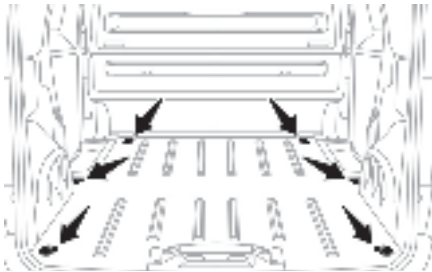

Utilize os anéis de fixação no piso traseiro para fixar a carga.

Por razões de segurança, em caso de frenagem forte, recomenda-se que coloque os objetos mais pesados o mais perto da cabine.

É recomendável imobilizar a carga, fixando-a por meio dos anéis de fixação presentes no piso.

### Batente de carga

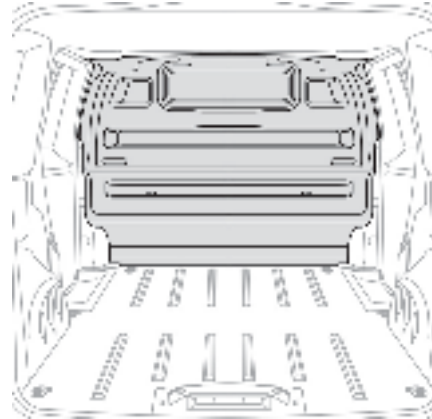

O compartimento de carga é separado por uma divisória de proteção ao condutor e passageiros.

**!** Respeite a capacidade de carga (lotação) dependendo da versão do seu veículo. A capacidade de carga inclui também o peso do motorista, dos passageiros, de seus pertences e de acessórios ou equipamentos adicionais. Consulte a tabela Massas e Cargas.

# 3

\* Conforme versão ou país.

## Aquecimento / Ventilação\*



### Fluxo de ar

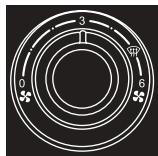

☞ Rode o botão para obter um fluxo de ar suficiente para assegurar o seu conforto.

**i** Se colocar o comando de fluxo de ar na posição **mínima** (neutralização do sistema), o conforto térmico deixa de ser gerado. Contudo permanece perceptível um ligeiro fluxo de ar durante a movimentação do veículo.

### Temperatura

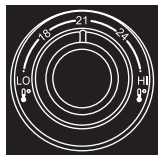

☞ Rode o botão giratório de "LO" (frio) para "HI" (quente) para modular a temperatura a seu gosto.

### Repartição do ar



Para-brisas e vidros laterais.



Difusores centrais e laterais.



Pés dos ocupantes.

A repartição do ar pode ser modulada adicionando as teclas correspondentes.

### Entrada / Recirculação de ar

A entrada de ar do exterior permite evitar o embaçamento do para-brisas e dos vidros laterais.

A circulação de ar interno permite isolar o habitáculo de odores e de fumaças externas.

**i** Isto permite obter pontualmente e mais depressa ar quente ou frio.



☞ Pressione nesta tecla para ativar a recirculação do ar interno, o respectivo indicador acende-se.



☞ Pressione novamente esta tecla para permitir a entrada de ar exterior, o respectivo indicador desliga-se.

**i** Reponha a entrada de ar exterior assim que possível para evitar os riscos de degradação da qualidade do ar e da formação de vapor.

\* Conforme versão ou país.

## Ar condicionado manual\*

O sistema de ar condicionado só funciona com o motor ligado.



### Fluxo de ar

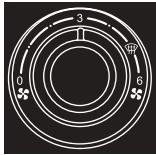

Rode o comando para obter um fluxo de ar suficiente para garantir o nível de conforto.

**i** Caso coloque o comando de fluxo de ar na posição **mínima** (desativação do sistema), o conforto térmico deixa de ser assegurado. No entanto, será ainda perceptível um ligeiro fluxo de ar, devido a movimentação do veículo.

### Temperatura

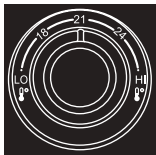

Rode o comando do "**LO**" (frio) para "**HI**" (quente) para regular a temperatura ao seu gosto.

### Repartição do ar



Para-brisas e vidros laterais.



Ventiladores centrais e laterais.



Pés dos ocupantes.

A repartição do ar pode ser regulada adicionando as teclas correspondentes.

## Entrada / Recirculação de ar

A entrada de ar do exterior permite evitar o embaçamento do para-brisas e dos vidros laterais.

A circulação de ar interno permite isolar o habitáculo de odores e de fumaças externas.

**i** Isto permite obter pontualmente e mais depressa ar quente ou frio.



Pressione nesta tecla para ativar a recirculação do ar interno, o respectivo indicador acende-se.



Pressione novamente esta tecla para permitir a entrada de ar exterior, o respectivo indicador desliga-se.

**i** Reponha a entrada de ar exterior assim que possível para evitar os riscos de degradação da qualidade do ar e da formação de vapor.

\* Conforme versão ou país.

# 3

## Ar condicionado

Com o motor em funcionamento, o ar condicionado foi concebido para funcionar eficazmente em todas as estações, com os vidros fechados.

O ar condicionado permite:

- no Verão, baixar a temperatura,
- no Inverno, abaixo dos 3°C, aumentar a eficácia do desembaçamento.

## Ligar

A/C

- ☞ Pressione esta tecla; o seu indicador acende-se.



O ar condicionado não funciona quando a regulação do fluxo de ar é neutralizada.



Para obter ar fresco mais rapidamente, pode utilizar a recirculação de ar interno durante alguns instantes. Depois, volte à entrada de ar exterior.

## Desligar

A/C

- ☞ Pressione novamente esta tecla; o seu indicador apaga-se.



A desativação pode gerar inconvenientes (umidade, embaçamento).

## Desembaçamento dianteiro



Estas serigrafias na fachada indicam o posicionamento dos comandos para desembaçar rapidamente o para-brisas e os vidros laterais.

## Aquecimento/ventilação ou ar condicionado manual

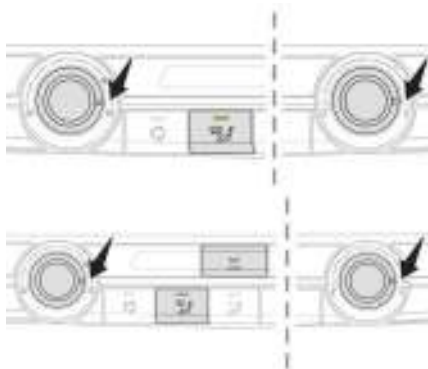

- ☞ Coloque os comandos de fluxo de ar, de temperatura e de distribuição de ar na posição serigrafia dedicada.

A/C

- ☞ Para o ar condicionado, pressione esta tecla; o respectivo indicador acende-se.



## Conselhos para o aquecimento, ventilação e ar condicionado

**i** Para que estes sistemas sejam plenamente eficazes, respeite as regras de utilização e de manutenção seguintes:

- ☞ Para obter uma distribuição de ar homogênea, procure não obstruir as grelhas de entrada de ar exterior situadas na base do para-brisas, os insufladores, os ventiladores e as saídas de ar, bem como a extração de ar situada na parte traseira.
- ☞ Coloque o sistema de ar condicionado em funcionamento durante pelo menos 5 a 10 minutos, uma a duas vezes por mês, para o manter em perfeitas condições de funcionamento.
- ☞ Procure manter o bom estado do filtro do habitáculo e solicite periodicamente a substituição dos elementos filtrantes.  
Recomendamos que privilegie um filtro do habitáculo combinado. Graças ao seu aditivo ativo específico, contribui para a purificação do ar respirado pelos ocupantes e para a limpeza do habitáculo (redução dos sintomas alérgicos, dos maus odores e das acumulos de gordura).
- ☞ Para assegurar o bom funcionamento do sistema de ar condicionado, recomendamos também que solicite a sua verificação de acordo com as preconizações livro de manutenção e de garantias.
- ☞ Se o sistema não produzir frio, desative-o e consulte a rede CITROËN.



### Ventiladores

Para fechar o ventilador, desloque o comando para o lado indicado pela seta. Poderá sentir uma ligeira resistência.











Se após uma parada prolongada ao sol, a temperatura interna permanecer muito elevada, não hesite em ventilar o habitáculo durante alguns instantes.  
Coloque o comando de fluxo de ar num nível suficiente para assegurar uma renovação de ar ideal no habitáculo.  
O sistema de ar condicionado não contém cloro e não representa perigo para a camada de ozônio.

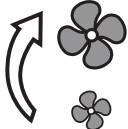
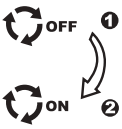

A condensação criada pelo ar condicionado provoca, quando parado, um gotejamento de água normal sob o veículo.

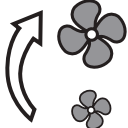
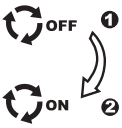
# 3

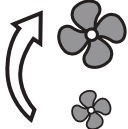
## Regulagens internas aconselhadas

Eu desejo...	Aquecimento ou ar condicionado manual				
	Distribuição de ar	Fluxo de ar	Re-circulação do ar interno/ Entrada de ar exterior	Temperatura	AC manual
QUENTE					
FRIO					<b>ON</b>
DESEMBAÇAMENTO DESCONGELAMENTO					<b>ON</b>

## Luz(es) de teto\*

### Dianteira

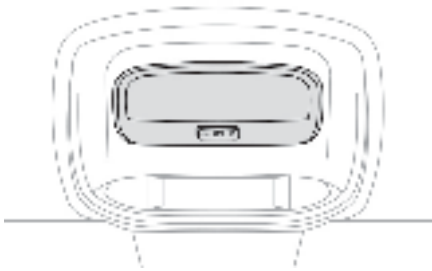

### Traseira



### Acendimento/apagar automático

A luz de teto dianteira acende quando se retira a chave da ignição.

Todas as luzes de teto acendem quando o veículo é destravado, quando se abre uma das portas correspondentes e para a localização do veículo com a ajuda do telecomando.

Apagam-se progressivamente depois de ligar a ignição e ao travar o veículo.



Iluminação permanente, com a ignição ligada.



Iluminação durante a abertura de uma das portas dianteiras ou traseiras.



Permanentemente apagada.



Tenha atenção para não colocar nada em contato com as luzes de teto.

\* Conforme versão ou país.

## Retrovisores externos\*

### Regulagem manual

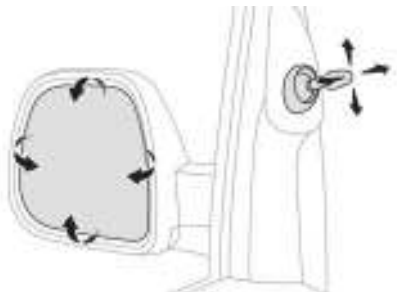

Mover a haste de ajuste nas quatro direções para fazer a regulagem.

Em estacionamento, os retrovisores externos podem ser dobrados manualmente.

Se a caixa do retrovisor sair do alojamento inicial, com o veículo parado, reposicioná-lo manualmente.

### Regulagem elétrica

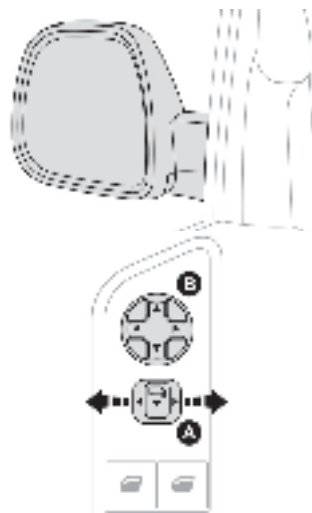

- ☞ Virar o comando **A** para a direita ou para a esquerda para selecionar o retrovisor correspondente.
- ☞ Mover o comando **B** nas quatro direções para fazer a regulagem.
- ☞ Voltar a pôr o comando **A** na posição central.

\* Conforme versão ou país.

## Comando de iluminação

### Anel de iluminação principal

Rode o anel para colocar o símbolo pretendido em frente à marca.

### Modelo sem iluminação AUTO

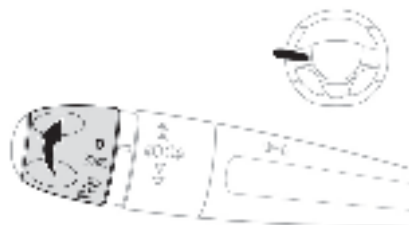

**O** Luzes apagadas (ignição desligada)/Luzes diurnas da frente (motor em funcionamento).

Luzes de posição.

Faróis baixos e altos.

**i** O acionamento da iluminação selecionada é confirmado pelo acendimento da luz indicadora correspondente.

**i** Em determinadas condições climáticas (baixa temperatura, umidade) o embaçamento da superfície interna do vidro dos faróis e lanternas traseiras é normal; este embaçamento desaparece alguns minutos após o acendimento das luzes.

### Inversão dos faróis (farol baixo/ alto)

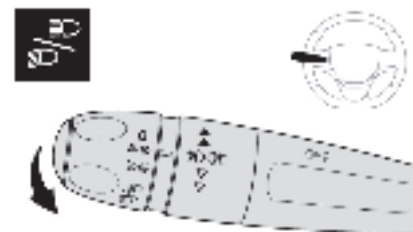

Puxar o comando para comutar o acendimento dos faróis baixos/ faróis altos.

Com os faróis desligados ou com as luzes de posição, o condutor pode ligar diretamente as faróis altos ("sinal de luzes") mantendo o comando puxado.

# 4

## Anel das luzes de neblina

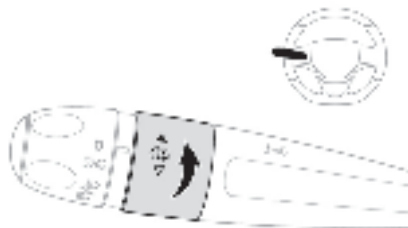

### Luz de neblina traseira isolada

Funciona com as luzes de posição ligadas.

- ☞ Para a acender, rodar o anel para a frente. Durante a desconexão automática das luzes, a luz de neblina traseira e as faróis baixos permanecem acesos.
- ☞ Para a apagar, rodar o anel para trás.

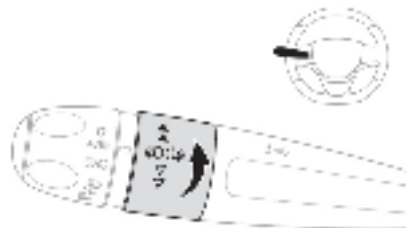

### Faróis de neblina dianteiros e luzes de neblina traseiras\*

Funcionam com as faróis baixos ligados.

Efetue uma impulsão, rodando o anel:

- ☞ para a frente, uma 1ª vez para acender os faróis de neblina dianteiros.
- ☞ para a frente uma 2ª vez para acender as luzes de neblina traseiras,
- ☞ para trás, uma 1ª vez para apagar as luzes de neblina traseiras.
- ☞ para trás uma 2ª vez para apagar os faróis de neblina dianteiros.

Durante um corte manual dos faróis baixos, as luzes de neblina e as luzes de posição permanecerão acesas.

- ☞ Rode o anel para trás para apagar as luzes de neblina, as luzes de posição se apagarão.

\* Conforme versão ou país.

### **i** Quando se esquecer de desligar as luzes

A emissão de um sinal sonoro, durante da abertura de uma porta dianteira, avisa o condutor de que se esqueceu de desligar as luzes do veículo, com ignição desligada, em modo de iluminação manual das luzes. Neste caso, a extinção das luzes silencia o sinal sonoro.

As luzes apagam-se quando desligar a ignição mas tem sempre a possibilidade de as reativar acionando o comando de iluminação.

### **i** Deslocações ao estrangeiro

Para conduzir num país onde a circulação é inversa à do país de comercialização do seu veículo, terá de adaptar a regulagem das luzes dianteiras para não ofuscar os condutores de veículos que vêm em sentido oposto. Consulte a rede CITROËN.

**!** Em tempo claro ou de chuva, tanto de dia como de noite, é proibido ligar as luzes de neblina dianteiras e traseiras. Nestas situações, a potência destas luzes poderia perturbar os outros condutores. Devem ser utilizadas apenas em tempo de neblina ou de queda de neve. Nestas condições climáticas, deverá acender manualmente as luzes de neblina e as faróis baixos. Não se esqueça de apagar as luzes de neblina dianteiras e traseiras quando as mesmas deixarem de ser necessárias.

### **Luzes de mudança de direção (intermitentes)**

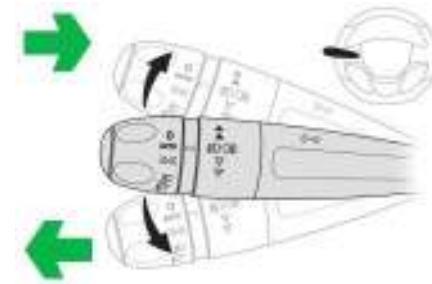

- ☞ Esquerda: baixar o comando de iluminação passando pelo ponto de resistência.
- ☞ Direita: levantar o comando de iluminação passando pelo ponto de resistência.

### **Três acendimentos intermitentes**

- ☞ Dê um simples impulso para cima ou para baixo, sem passar o ponto de resistência; as luzes de mudança de direção se acenderão três vezes.

## Iluminação de acompanhamento manual

Manutenção temporária da iluminação dos faróis baixos, após desligar a ignição do veículo, que facilita a saída do condutor em caso de fraca luminosidade.

### Colocação em serviço

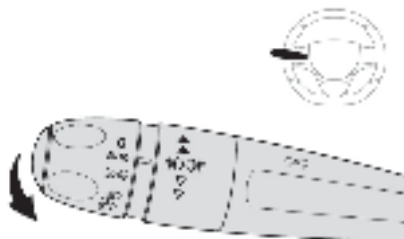

- ☞ Com a ignição desligada, efetuar um "sinal de luzes" com o comando de iluminação.
- ☞ Um novo "sinal de luzes" para a função.

### Parada

A iluminação de acompanhamento manual para automaticamente passado um determinado tempo.

## Luz de acompanhamento automática

Quando a função de acendimento automático das luzes estiver ativada, em caso de fraca luminosidade, as faróis baixos acendem-se automaticamente ao desligar a ignição.

### Programação

A ativação, desativação e a seleção da duração da iluminação de acompanhamento podem ser parametrizadas.

## Luzes diurnas\*

Iluminação durante o dia, obrigatória em determinados países, que se ativa automaticamente durante a partida do motor, permitindo uma melhor visibilidade do veículo para os outros condutores.

Esta função é assegurada:

- para os países onde a regulamentação se impõe, pelo acendimento dos faróis baixos associadas ao acendimento das luzes de posição e das luzes da placa. Esta função não pode ser neutralizada.
- para os outros países de comercialização, pelo acendimento das luzes dedicadas. Esta função pode ser ativada ou neutralizada através do menu de configuração do veículo.

O comando de iluminação deve estar colocado na posição "0".

A neutralização das luzes diurnas é efetiva depois da manipulação do comando de luzes, ou depois da partida do motor. A ativação é imediata.

O posto de condução (tela multifunções, fachada do ar condicionado, etc.) não se acende, exceto durante a passagem para o modo noturno, acendimento manual das luzes.

\* Conforme versão ou país.



## Regulagem manual da altura dos faróis

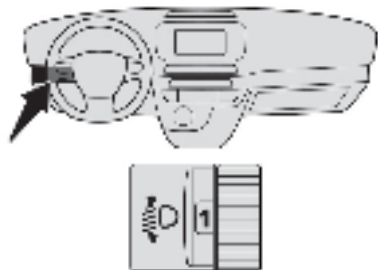

Para não prejudicar os outros motoristas da estrada, os faróis devem estar regulados em altura, em função da carga do veículo.

- 0 Vazio.
- 1 Em carga parcial.
- 2 Em carga média.
- 3 Em carga máxima autorizada.

**i** Ajuste inicial na posição "0".

# 4

## Comando do limpavidros

### Comandos manuais

Os comandos do limpavidros são diretamente efetuados pelo condutor.

### Modelo com limpeza manual (intermitente)

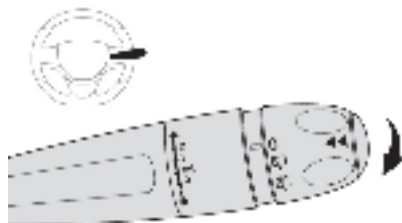

### Limpavidros dianteiro

Comando de seleção da cadência de limpeza: eleve ou baixe o comando para a posição pretendida.

- 2** Funcionamento rápido das palhetas (chuva forte).
- 1** Funcionamento normal das palhetas (chuva moderada).
- Int** Funcionamento intermitente das palhetas (proporcional à velocidade do veículo).
- 0** Parada.
- ↓** Funcionamento das palhetas num movimento único (pressione para baixo ou puxe brevemente o comando para si e, em seguida, solte).

**i** Em condições de Inverno, elimine a neve ou o gelo presente no para-brisas, em redor dos braços e das palhetas de limpavidros e na junta do para-brisas, antes de colocar os limpavidros em funcionamento.

**!** Não coloque os limpavidros em funcionamento num para-brisas seco. Com tempo extremamente frio ou quente, verifique que as palhetas dos limpavidros não estão coladas antes de as colocar em funcionamento.

## Posição específica do limpavidros dianteiro



Esta posição permite soltar as palhetas do limpavidros dianteiro.

Permite limpar as lâminas ou proceder à substituição das palhetas. Pode ser também útil, durante o Inverno, para soltar as lâminas do para-brisas.

- ☞ No minuto seguinte à ignição ser desligada, qualquer ação no comando do limpavidros posiciona as palhetas na vertical.
- ☞ Para colocar as palhetas na posição inicial após a intervenção, ligue a ignição e desloque o comando.

**i** Para conservar a eficácia do limpavidros de palhetas planas, é aconselhável:

- utilizá-las com cuidado,
- limpá-las regularmente com água e sabão,
- não as utilizar para segurar uma placa de cartão contra o para-brisas.
- substituí-las quando surgirem os primeiros sinais de desgaste.

## Lava-vidros dianteiro



- ☞ Puxe o comando do limpavidros para si. O lava-vidros e, em seguida, o limpavidros funcionam durante um determinado tempo.

## Luzes de emergência

Alerta visual através das luzes de mudança de direção acesas para prevenir os outros motoristas da estrada no caso de avaria, reboque ou de acidente de um veículo.



☞ Pressionando este botão, todas as luzes de mudança de direção acendem-se de forma intermitente.

Podem funcionar com a ignição desligada.

### Acendimento automático das luzes de emergência\*

Numa frenagem de emergência e em função da desaceleração, bem como durante a utilização do ABS ou de uma colisão, as luzes de emergência acendem-se automaticamente. Apagam-se automaticamente à primeira aceleração.

☞ Pode também apagá-las ao pressionar o botão abaixo.



## Buzina

Sistema de alerta sonoro para prevenir os outros usuários da via sobre um perigo iminente.

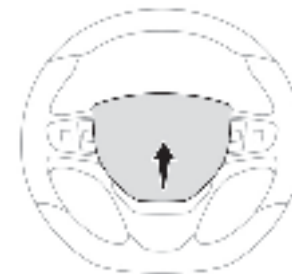

☞ Pressione a parte central do volante.

**i** Utilize a buzina de forma moderada apenas nos seguintes casos:

- perigo imediato,
- ultrapassagem de um ciclista ou pedestre
- aproximação de um local sem visibilidade.

# 5

\* Conforme versão ou país.

## Programa de estabilidade eletrônica (ESP)\*

Programa de estabilidade eletrônica (ESP: Electronic Stability Program) integra os seguintes sistemas:

### Assistência à frenagem de emergência (AFU)

Este sistema permite, em caso de emergência, atingir mais rapidamente a pressão otimizada de frenagem e reduzir, por conseguinte, a distância de parada.

Ativa-se em função da rapidez de acionamento do pedal dos freios e manifesta-se por uma diminuição da resistência do pedal e um aumento da eficácia da frenagem.

### Controle dinâmico de estabilidade (CDS)

Em caso de afastamento da trajetória seguida pelo veículo e a que é desejada pelo condutor, o sistema CDS vigia roda por roda e age automaticamente no freio de uma ou várias rodas e no motor para manter o veículo na trajetória desejada, no limite das leis da física.

### Controle dinâmico de estabilidade (CDS)



#### Ativação

Estes sistemas são automaticamente ativados a cada partida do veículo.

Assim que detectarem um problema de aderência ou de trajetória, estes sistemas agem no funcionamento do motor e dos freios.



Esta ação é assinalada pelo acendimento intermitente deste indicador no painel de instrumentos.

#### Neutralização

Em condições excepcionais (saída de veículo atolado, imobilizado em um solo escorregadio...), poderá ser tornar útil neutralizar o sistema CDS para deixar patinar as rodas e recuperar a aderência.

No entanto, é aconselhado a reativação do sistema assim que possível.



Pressione este botão.

O indicador do botão acende: o sistema CDS deixa de agir sobre o funcionamento do motor.

#### Reativação

O sistema reativa-se automaticamente após desligar a ignição ou a partir de 50 km/h. Mas abaixo dos 50 km/h, pode reativar manualmente o sistema.



Pressione este botão.

A luz indicadora do botão apaga-se.

#### Anomalia de funcionamento



O acendimento deste indicador acompanhado por um sinal sonoro, indica um problema de funcionamento do sistema.

Solicite a verificação do sistema pela rede CITROËN ou por uma oficina qualificada.

\* Conforme versão ou país.

## Sistema de antibloqueio das rodas (ABS) e repartidor eletrônico de frenagem (REF)

Este sistema acresce a estabilidade e a dirigibilidade do seu veículo durante uma frenagem e contribui para um melhor controle nas curvas, em particular sobre um piso degradado ou escorregadio.

O ABS impede o bloqueio das rodas em caso de frenagem de emergência.

O REF assegura uma gestão integral da pressão de frenagem roda por roda.



O acendimento deste indicador fixo indica uma anomalia do sistema ABS. O veículo mantém uma frenagem clássica. Circule com prudência a um ritmo moderado.



# STOP

O acendimento deste indicador, associado ao indicador de **STOP** e ao indicador de ABS, acompanhado por um sinal sonoro e por uma mensagem, indica um problema de funcionamento do repartidor eletrônico de frenagem (REF).



**A parada é obrigatória nas melhores condições de segurança.**

Em ambos os casos deve ser feita rapidamente uma verificação pela rede CITROËN.

**i** Em caso de substituição de rodas (pneus e rodas) tenha atenção para que estas estejam homologadas para o seu veículo. O funcionamento normal do sistema ABS pode manifestar-se por ligeiras vibrações no pedal dos freios.

**!** **Em caso de frenagem de emergência, pressione com força o pedal sem nunca diminuir o esforço.**

**!** Seu veículo é composto por um sistema de auxílio de frenagem que possibilita, no uso emergencial do pedal de freio, a potencialização do acionamento dos freios antecipando a atuação do sistema ABS e garantindo a dirigibilidade do veículo. Tal sistema pode ser percebido, em alguns casos, por um ruído característico proveniente do funcionamento do sistema.

## Controle de tração inteligente\*

Se presente no seu veículo, dispõe de um sistema de ajuda à motricidade em pisos escorregadios: o **controle de tração inteligente**.

Esta função detecta as situações de baixa aderência que possam dificultar as partidas e o avanço do veículo, por exemplo na lama.

Nestas situações, o **controle de tração inteligente** regula a patinagem das rodas dianteiras para otimizar a motricidade e o seguimento da trajetória do seu veículo.

# 5

\* Conforme versão ou país.

## Cintos de segurança

### Cintos de segurança dianteiros



Os cintos de segurança dianteiros encontram-se equipados com um sistema de pré-tensão pirotécnica e limitador de esforço.

Este sistema permite melhorar a segurança dos lugares dianteiros, durante de colisões frontais e laterais. Dependendo da gravidade da colisão, o sistema de pré-tensão pirotécnica estica instantaneamente os cintos de segurança e fá-los aderir ao corpo dos ocupantes.

Os cintos com pré-tensão pirotécnica são ativados ao ligar a ignição.

O limitador de esforço atenua a pressão do cinto de segurança contra o tórax do ocupante, melhorando deste modo o nível de proteção.

### Colocar

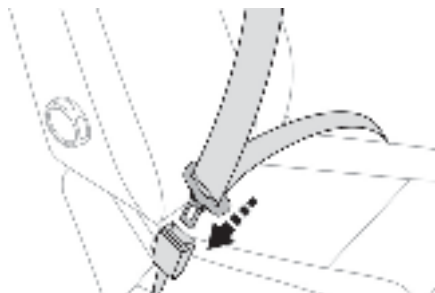

- ☞ Puxar o cinto e inserir o fecho na caixa de travamento.
- ☞ Verificar o fechamento correto puxando o cinto.

### Retirar

- ☞ Pressionar o botão vermelho do encaixe.
- ☞ Acompanhar o enrolamento do cinto.

### Regulagem em altura

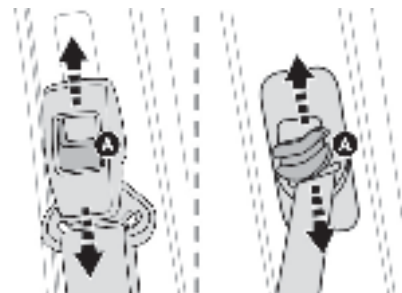

- ☞ Para fazer descer o ponto de fixação, deslocando o comando **A** para baixo, faça deslizar o conjunto.
- ☞ Para fazer subir o ponto de fixação, faça deslizar o conjunto para cima.

**i** A parte superior do cinto de segurança deve ficar colocada junto ao ombro.



## Indicador(es) de não colocação/remoção do(s) cinto(s)\*

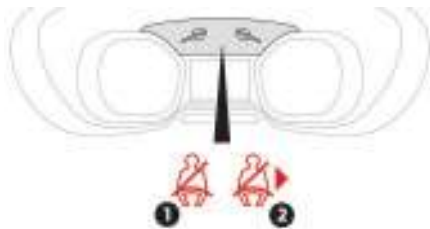

Se o seu veículo estiver equipado com 2 lugares individuais dianteiros:

1. Indicador de não colocação/remoção do cinto de segurança do condutor.
2. Indicador de não colocação/remoção do cinto de segurança do passageiro dianteiro.

Quando ligar a ignição, o(s) indicador(es) acende(m)-se no painel de instrumentos se o cinto correspondente não estiver colocado ou for retirado.



A partir de cerca de 20 km/h e durante dois minutos, a(s) luz(es) indicadora(s) acende(m)-se de forma intermitente acompanhada(s) por um sinal sonoro.



Passados estes dois minutos, a(s) luz(es) indicadora(s) permanece(m) acesa(s) enquanto o condutor ou o passageiro não colocarem o cinto de segurança.

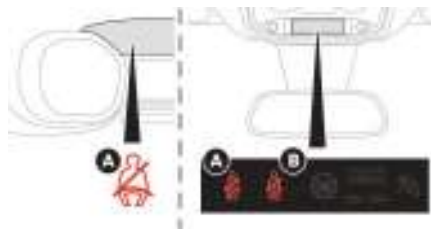

Se o seu veículo estiver equipado com um banco dianteiro de 2 lugares:

- A. Indicador de não colocação/remoção do cinto de segurança lateral esquerdo (condutor).
- B. Indicador de remoção dos cintos de segurança central e/ou lateral.

Ao ligar a ignição, a luz indicadora **A** acende-se se o cinto de segurança do condutor não estiver colocado ou for removido.

A luz indicadora **B** acende-se se o(s) cinto(s) de segurança central(ais) e/ou lateral(ais) for(em) removido(s).

## **i** Conselhos

O condutor deve certificar-se que os passageiros utilizam corretamente os cintos de segurança e que os mesmos se encontram bem colocados antes de colocar o veículo em movimento.

Seja qual for o seu lugar no veículo, coloque sempre o cinto de segurança, mesmo para trajetos curtos.

Não inverta os cintos, pois nesse caso eles não assegurariam corretamente a sua função.

Os cintos de segurança estão equipados com um enrolador que permite o ajuste automático do comprimento do cinto à morfologia do utilizador. A arrumação do cinto de segurança efetua-se automaticamente sempre que este não estiver a ser utilizado.

Antes e depois da sua utilização, assegure-se de que o cinto está corretamente enrolado. A parte inferior do cinto deve estar posicionada o mais baixo possível sobre a bacia.

A parte superior deve estar posicionada na parte côncava do ombro.

Os enroladores estão equipados com um dispositivo de bloqueio automático durante de uma colisão, de uma frenagem de emergência ou do capotamento do veículo. É possível desbloquear o dispositivo puxando o cinto com força e soltando-o para que se enrolle ligeiramente.

Para ser eficiente, um cinto de segurança:

- deve ser mantido esticado o mais perto do corpo possível,
- deve ser puxado para a frente por um movimento regular, verificando que não fica enrolado,
- deve ser utilizado apenas por uma pessoa,
- não deve apresentar sinais de cortes ou de desgaste,
- não deve ser transformado ou modificado para não alterar o desempenho.

Dadas as regras de segurança em vigor, para qualquer intervenção nos cintos de segurança do seu veículo, dirija-se a rede CITROËN.

Solicite a verificação periódica dos seus cintos de segurança pela rede CITROËN e, especialmente, se os cintos apresentarem sinais de deterioração.

Limpe os cintos com água e sabão ou um produto de limpeza para têxteis, vendido na rede CITROËN.

## **Em caso de colisão**

**Em função da natureza e da importância das colisões**, o dispositivo pirotécnico pode iniciar-se antes e independentemente do acionamento dos airbags. O acionamento dos pré-tensores é acompanhado por uma ligeira liberação de uma fumaça inofensiva e por um ruído, devido à ativação do cartucho pirotécnico integrado no sistema.

De qualquer forma, o indicador dos airbags acende-se.

Após uma colisão, solicite a verificação e eventual substituição do sistema de cintos de segurança pela rede CITROËN.

## Airbags

Sistema concebido para contribuir para o reforço da segurança dos ocupantes em caso de colisões violentas. Os airbags completam a ação dos cintos de segurança equipados com limitador de esforço.

Nesse caso, os sensores eletrônicos registam e analisam as colisões frontais e laterais nas zonas de detecção de colisões:

- em caso de colisão violenta, os airbags disparam instantaneamente e contribuem para proteger melhor os ocupantes do veículo, e imediatamente após a colisão, os airbags esvaziam-se rapidamente, a fim de permitir a visibilidade, e a eventual saída dos ocupantes;
- em caso de uma colisão pouco violenta, de impacto no lado traseiro e em determinadas condições de capotamento, os airbags podem não disparar. O cinto de segurança contribui para assegurar a sua proteção nestas situações.

### ! Os airbags não funcionam com a ignição desligada.

Este equipamento é acionado apenas uma vez. Se ocorrer uma segunda colisão (durante do mesmo acidente ou outro acidente), o airbag não será acionado.

i O acionamento de um ou dos airbags é acompanhado por uma ligeira liberação de fumaça e de um ruído, devidos à ativação do cartucho pirotécnico integrado no sistema.

Esta fumaça não é nociva, mas pode ser irritante para as pessoas sensíveis.

O ruído da detonação devido ao acionamento de um ou dos airbags pode provocar uma ligeira diminuição da capacidade auditiva durante um breve período.

### Zonas de detecção de colisão

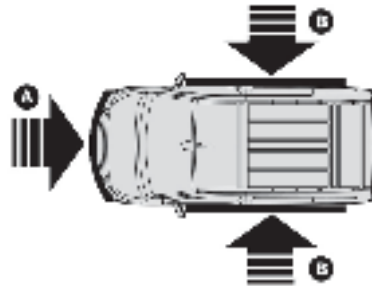

A. Zona de colisão frontal.

B. Zona de colisão lateral.

# 5

## Airbags frontais



Sistema que protege, em caso de colisão frontal violenta, o condutor e o(s) passageiro(s) dianteiro(s), no sentido de limitar os riscos de traumatismo na cabeça e no tórax.

Para o condutor, está integrado no centro do volante; para o(s) passageiro(s) dianteiro(s), no painel de bordo por cima do porta-luvas.

## Acionamento

São acionados, em caso de uma colisão frontal violenta aplicada em toda ou parte da zona de impacto frontal **A**, segundo o eixo longitudinal do veículo num plano horizontal e no sentido da parte da frente para a traseira do veículo.

O airbag frontal interpõe-se entre o tórax e a cabeça do ocupante dianteiro do veículo e o volante, do lado do condutor, e o painel de bordo, do lado do(s) passageiro(s), para amortecer a sua projecção para a frente.

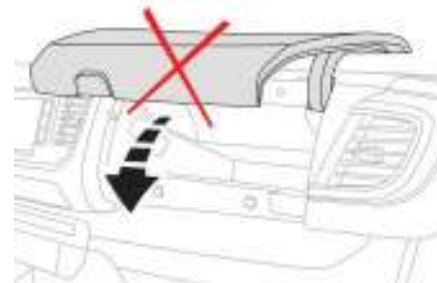

**!** Durante a condução, mantenha o porta-objetos fechado. Caso contrário poderá provocar lesões em caso de acidente ou de frenagem brusca.

## ! Conselhos

### Para que os airbags frontais sejam totalmente eficazes, respeite as seguintes regras de segurança:

Adote uma posição sentada normal e vertical. Coloque o cinto de segurança do seu banco e posicione-o corretamente.

Não coloque nada entre os ocupantes dos assentos da frente e os airbags (criança, animal, objeto, ...), não fixe ou cole nada nem junto nem na trajetória de abertura dos airbags, isso poderia ocasionar lesões durante da abertura dos airbags.

Nunca modifique as definições de origem do seu veículo, principalmente na zona diretamente adjacente aos airbags.

Depois de um acidente ou do roubo do veículo, solicite a verificação dos sistemas dos airbags.

Qualquer intervenção nos sistemas dos airbags deverá ser efetuada exclusivamente na Rede CITROËN.

Mesmo cumprindo todas as precauções indicadas, não fica excluído o risco de ferimentos ou ligeiras queimaduras na cabeça, no peito ou nos braços, durante do acionamento de um airbag.

O Airbag enche-se de forma quase instantânea (alguns milissegundos) e, em seguida, esvazia-se no mesmo espaço de tempo, expulsando os gases quentes através dos orifícios previstos para o efeito.

### Airbags frontais

Não conduza segurando o volante pelos seus raios ou deixando as mãos sobre a parte central do volante.

Não coloque os pés no painel de bordo, no lado do passageiro.

Não fume, porque o enchimento dos airbags pode provocar queimaduras ou riscos de ferimentos devido ao cigarro ou ao cachimbo. Nunca desmonte, fure ou submeta o volante a impactos violentos.

Não fixe ou cole nada no volante nem no painel de bordo, esta situação poderá ocasionar ferimentos durante do acionamento dos airbags.

Os painéis das portas dianteiras possuem sensores de colisões laterais.

Uma porta danificada ou qualquer intervenção não-conforme (alteração ou reparação) nas portas dianteiras ou na sua guarnição interna pode comprometer o funcionamento dos sensores - Risco de mau funcionamento dos airbags laterais!

Este tipo de intervenções devem ser realizadas exclusivamente pela rede CITROËN.

# 5

## Generalidades sobre as cadeiras para crianças\*

Preocupação constante da CITROËN durante a concepção do seu veículo, a segurança dos seus filhos depende também de si.

As crianças pequenas não são adultos em miniaturas: até a idade de aproximadamente 7 a 8 anos, a proporção de peso entre a cabeça e as demais partes do corpo é diferente da dos adultos.

Quando ocorre uma forte desaceleração ou um choque, o peso da cabeça e a relativa fraqueza dos músculos do pescoço podem causar-lhes graves ferimentos vertebrais.

É por esse motivo que a maioria dos países regulamenta não só o transporte de crianças em veículos, mas também a venda e utilização de sistemas de proteção por faixa de peso e/ou idade.

A red circular prohibition sign with a white border. Inside the circle, there is a black silhouette of a child sitting in a car seat. A red diagonal slash crosses over the silhouette. Above the circle, the word 'CITROËN' is written in red. To the left of the sign is a red exclamation mark.

**ATENÇÃO.** Não instale a cadeira para crianças de nenhum tipo e em nenhuma posição do banco dianteiro, pois o airbag do banco dianteiro para passageiros não pode ser neutralizado. Em caso de acidente e acionamento do airbag, a criança pode sofrer ferimentos graves, inclusive com risco de morte.

\* As regras de transporte de crianças são específicas de cada país. Consulte a legislação em vigor no seu país.

## Transporte de crianças na dianteira\*

**!** Todas as versões são equipadas com airbag para os passageiros do banco dianteiro sem a possibilidade de neutralização do mesmo.

Devido a natureza para transporte de cargas o banco dianteiro para passageiros não possui regulagem de posição longitudinal, impossibilitando o maior afastamento do banco em relação ao painel.

Pelas condições citadas acima crianças menores de 10 anos e com peso inferior a 36 kg não podem ser transportadas em qualquer posição do banco dianteiro, independente do uso de dispositivos adequados ao seu transporte. Em caso de acidente com acionamento do airbag a criança pode sofrer ferimento graves, inclusive com risco de morte.



A etiqueta de aviso situada de cada lado da para sol do passageiro reforça esta instrução.



**!**



**ATENÇÃO.** Não instale a cadeira para crianças de nenhum tipo e em nenhuma posição do banco dianteiro, pois o airbag do banco dianteiro para passageiros não pode ser neutralizado. Em caso de acidente e acionamento do airbag, a criança pode sofrer ferimentos graves, inclusive com risco de morte.

\* Consulte a legislação em vigor no seu país, antes de instalar a criança neste lugar

**5**

## Conselhos de condução

Respeite o código da estrada e seja vigilante independentemente das condições de circulação.

Mantenha a sua atenção à circulação e as suas mãos no volante para estar preparado para reagir a qualquer momento e em qualquer eventualidades.

Durante de um longo trajeto, é recomendado que efetue uma pausa a cada duas horas.

Em caso de mau tempo, adote uma condução suave, antecipe as frenagens e aumente as distâncias de segurança.

### Condução em piso alagado

Não é recomendado a condução em piso alagado uma vez que poderá danificar gravemente o motor, a caixa de marchas e os sistemas elétricos do seu veículo.

Se tiver, imediatamente, de passar num local inundado:



- verifique que a profundidade de água não exceda 15 cm, tendo em consideração as ondulações que possam ser causadas por outros utilizadores,
- circule lentamente sem parar. Não ultrapasse, em caso algum, a velocidade de 10 km/h,
- não pare nem desligue o motor.

À saída de um local com piso alagado, assim que as condições de segurança o permitirem, freie ligeiramente algumas vezes para secar os discos e as pastilhas de freio.

Em caso de dúvida sobre o estado do seu veículo, consulte a rede CITROËN.

### Importante!

! Nunca circule com o freio de estacionamento puxado - Risco de aquecimento excessivo e danos ao sistema de frenagem!

Risco de incêndio!

Uma vez que o sistema de escape do seu veículo fica muito quente, mesmo vários minutos após a parada do motor, não estacione ou deixe veículo parado com o motor em funcionamento em cima de materiais inflamáveis, como ervas, folhas, etc...

! Nunca deixe um veículo sem vigilância, com o motor em funcionamento. Se necessitar de sair do veículo, com o motor em funcionamento, puxe o freio de estacionamento e coloque a caixa de marchas em ponto morto.



Para garantir a durabilidade do seu veículo e para sua segurança, lembre-se de que o seu veículo é conduzido com alguns cuidados, descritos em seguida:

## Carregue o veículo corretamente

Para não desequilibrar o veículo, a carga deverá estar centralizada e a sua parte mais pesada deverá estar acomodada o mais baixo possível e a frente das rodas traseiras.

O carregamento implica, também, respeitar a carga máxima dos ganchos de fixação.

A carga deverá ficar fortemente fixa. Uma carga que não esteja corretamente fixa no interior do veículo pode perturbar o comportamento do mesmo e criar um risco de acidente.

**!** Respeite a capacidade de carga (lotação) dependendo da versão do seu veículo. A capacidade de carga inclui também o peso do motorista, dos passageiros, de seus pertences e de acessórios ou equipamentos adicionais. Consulte a seção correspondente para a tabela de Massas e Cargas.

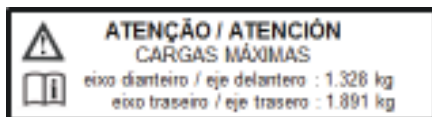

## Manobre com cuidado, a baixa velocidade

As dimensões do seu veículo são muito diferentes das de um veículo de passageiros em termos de largura, altura mas também de comprimento e alguns obstáculos continuam a ser difíceis de identificar.

Manobre com cuidado.

Antes de virar, verifique a ausência de obstáculos a meia altura na parte lateral.

Antes de recuar, verifique a ausência de obstáculos na parte superior traseira.

Atenção às dimensões externas com a montagem de escadas.

## Conduza o veículo com cuidado e de forma eficaz

Efetue as curvas com suavemente.

Anteça a frenagem porque a distância de parada é aumentada, principalmete em estradas molhadas e com gelo.

Tenha atenção às entradas de vento nas partes laterais do veículo.

Uma boa eco-condução permite economizar combustível; efetue uma aceleração progressiva, anteça os reduções e adapte a sua velocidade conforme as situações.

Indique com uma antecipaçaõ suficiente as suas alterações de direçaõ para ser visto pelos outros motoristas.

# 6

## Seja cuidadoso

Os pneus devem apresentar o nível mínimo da pressão indicada na etiqueta, ou mesmo com um enchimento superior em 0,2 a 0,3 bars para os trajetos mais longos.

Após se ter assegurado de que não existe nenhum obstáculo que possa perturbar o fechamento, acompanhe o seu movimento a uma velocidade adequada até ao fechamento das portas.

# Partida-parada do motor Chave simples ou Chave com telecomando\*

## Contator

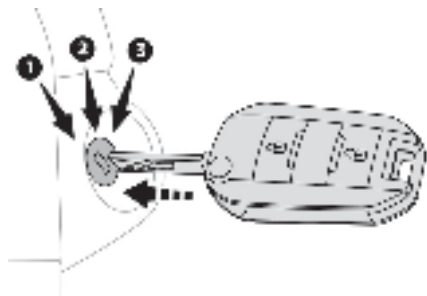

1. Posição **Stop**.
2. Posição **Contato**.
3. Posição **Partida**.

## Partida com a chave



O freio de estacionamento deve estar acionado.



- ☞ Veículo equipado com uma caixa manual, coloque a alavanca de velocidades em ponto morto e, em seguida, pressione a fundo o pedal da embreagem.



- ☞ Insira a chave na ignição. O sistema reconhece o código de partida.
- ☞ Desbloqueie a coluna de direção rodando simultaneamente o volante e a chave.

**i** Em certos casos, poderá ser levado a rodar o volante com força para manobrar as rodas (por exemplo se as rodas estiverem voltadas contra um passeio).

\* Conforme versão ou país.

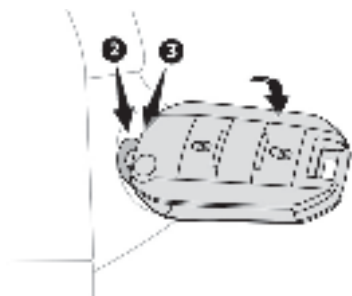

☞ Rode a chave para a posição **2**, ligue a ignição, para ativar o dispositivo de pré-aquecimento do motor.



☞ Espere que a luz indicadora do painel de instrumentos se apague e depois acione o motor de partida rodando a chave para a posição **3** até a partida do motor, sem acelerar. Logo que o motor entrar em funcionamento, solte a chave.

**i** A luz indicadora não se acende se o motor já estiver quente. Em determinadas condições climáticas, é recomendado que siga estas preconizações:

- Em condições temperadas, não aqueça o motor com o veículo parado mas efetue a partida imediatamente e circule em regime moderado.
- Em condições de Inverno, ao ligar a ignição a duração de acendimento da luz indicadora de pré-aquecimento é prolongada, aguarde que esta se apague antes de efetuar a partida.
- Em **condições de Inverno muito severas** (com temperaturas inferiores a  $-23^{\circ}\text{C}$ ), para garantir o bom funcionamento e longevidade dos elementos mecânicos do seu veículo, motor e caixa de marchas, **deixe o motor em funcionamento durante 4 minutos** antes de efetuar a partida do veículo.

Nunca deixe funcionar o motor num local fechado sem arejamento suficiente: os motores térmicos emitem gases de escape tóxicos, tal como o monóxido de carbono. Perigo de intoxicação e de morte.

**!** Se a partida do motor não for efetuado imediatamente, desligue a ignição. Espere alguns instantes antes de voltar a dar a partida. Se ao fim de algumas tentativas não for possível efetuar a partida do motor, não insista: arrisca-se a danificar o motor de partida e o motor. Dirija-se à rede CITROËN.

**!** Para evitar qualquer risco de bloqueio dos pedais:

- utilize apenas tapetes adaptados às fixações já presentes no veículo; a sua utilização é imperativa,
- nunca sobreponha vários tapetes.

A utilização de tapetes não homologados pela CITROËN pode impedir o acesso aos pedais e prejudicar o funcionamento do regulador/limitador de velocidade.

Os tapetes homologados pela CITROËN têm duas fixações situadas por baixo do assento.

## Parada com a chave

- ☞ Imobilize o veículo.

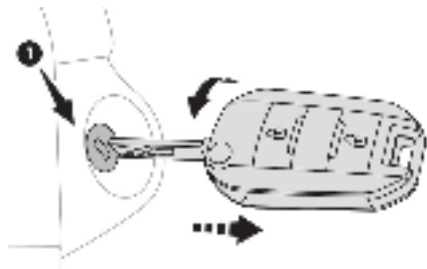

- ☞ Rode a chave para a posição **1 (Stop)**.
- ☞ Retire a chave da ignição.
- ☞ Para travar a coluna de direção, manobre o volante até este bloquear.

**i** Para facilitar o desbloqueio da coluna de direção, é aconselhável colocar as rodas dianteiras no eixo do veículo antes de desligar o motor.

- (!)** ☞ Verifique se o freio de estacionamento está corretamente acionado, principalmente num terreno inclinado.

**!** Nunca desligue a ignição antes da imobilização completa do veículo.

**i** Quando sair do veículo, conserve a chave e tranque as portas. Por medida de segurança (crianças a bordo), nunca saia do veículo sem a sua chave, mesmo que por um curto espaço de tempo.

**!** Quando se desliga o motor perde-se a assistência à frenagem.

**i** Evite pendurar um objeto pesado na chave, tornando-a pesada sobre o seu eixo no contator o que poderá provocar um problema de funcionamento.

### **i** Esquecimento da chave

Em caso de esquecimento da chave no contator na posição **2 (Contato)**, o corte de ignição ocorre automaticamente ao fim de uma hora.

Para ligar novamente a ignição, rode a chave para a posição **1 (Stop)** e, de seguida, novamente para a posição **2 (Contato)**.

## Proteção anti-roubo

### Antipartida eletrônico

As chaves possuem um chip eletrônico que possui um código secreto. Ao ligar a ignição, este código deve ser reconhecido para que a partida seja possível.

Este antipartida eletrônico bloqueia o sistema de controle do motor, alguns instantes após o desligar da ignição e impede a partida do motor por intrusão. No caso de problema de funcionamento é advertido através de uma mensagem na tela do painel de instrumentos.

Nesse caso, não é possível efetuar a partida do veículo; consulte assim que possível a rede CITROËN.

**!** Por motivos de segurança ou de roubo, nunca deixe a sua chave eletrônica no interior do veículo, mesmo quando permanecer perto do mesmo.

É recomendável que a guarde consigo.

## Freio de estacionamento

### Engrenamento

- Com o pé no freio, puxe a alavanca do freio de estacionamento para imobilizar o veículo.

### Desengrenamento em terreno plano

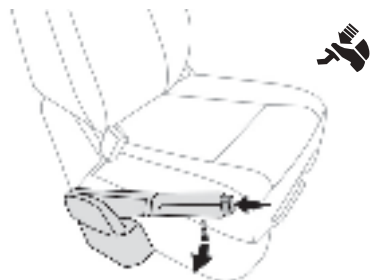

- Com o pé no freio, puxe ligeiramente a alavanca do freio de estacionamento, pressione o botão de desativação e, em seguida, baixe totalmente a alavanca.



Com o veículo em movimento, o acendimento deste indicador, acompanhado por um sinal sonoro e por uma mensagem, indica que o freio continua engrenado ou que foi mal desengrenado.



Durante de um estacionamento numa ladeira ou numa forte inclinação com um veículo carregado, vire as rodas contra o passeio para as bloquear e, em seguida, engrene o freio de estacionamento.

Se o seu veículo estiver equipado com uma caixa manual, engrene uma marcha e, em seguida, desligue a ignição.



Pressionar o pedal do freio facilita o engrenamento/desengrenamento do freio de estacionamento manual.

## Assistente de partida em subidas\*

Sistema que mantém o veículo imobilizado por um curto espaço de tempo (cerca de 2 segundos) durante de uma partida em subidas, o tempo suficiente para passar do pedal de freio para o pedal do acelerador.

Só está ativo quando:

- o veículo está completamente imobilizado com o pé no pedal de freio,
- a porta do condutor se encontra fechada.

Este sistema de ajuda de partida em subidas não pode ser desativado.



Não saia do veículo durante a fase de manutenção temporária de ajuda a partida subidas.

Se necessitar de sair do veículo com o motor em funcionamento, engrene manualmente o freio de estacionamento e, em seguida, certifique-se de que o indicador do freio de estacionamento se encontra aceso.

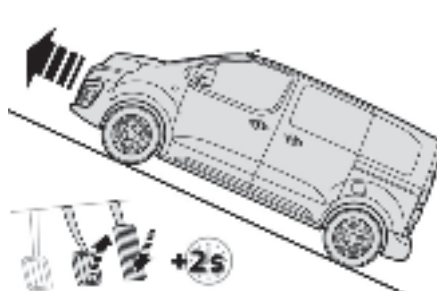

Em subidas, com o veículo imobilizado, este é mantido durante um curto período de tempo durante da libertação do pedal de freio.

- ☞ Coloque a alavanca na primeira marcha ou em ponto morto.

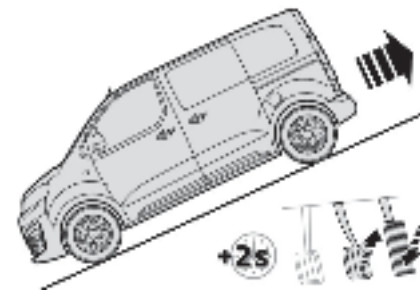

Em descidas, com o veículo imobilizado e marcha a ré engrenada, este é mantido durante um curto período de tempo, durante da libertação do pedal de freio.

## Anomalia de funcionamento



Quando ocorrer uma anomalia no sistema, o indicador acende-se acompanhado por uma mensagem. Consulte rapidamente a rede CITROËN para verificação do sistema.

\* Conforme versão ou país.

## Caixa manual de 6 marchas

### Passagem da 5ª ou da 6ª marcha

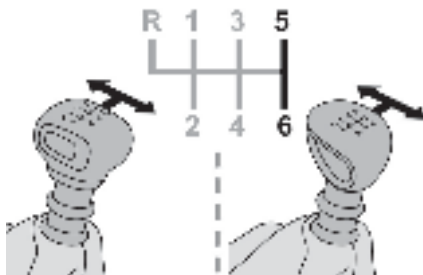

- ☞ Desloque completamente a alavanca de marchas para a direita para engrenar corretamente a 5ª ou 6ª marcha.

**!** O não cumprimento desta preconização pode danificar definitivamente a caixa de marchas (engrenamento da 3ª ou 4ª marcha inadvertidamente).

### Passagem para marcha a ré



- ☞ Eleve o anel sob o punho e desloque a alavanca de velocidades para a esquerda e, em seguida, para a frente.

**!** Engrene a marcha a ré apenas com o veículo parado e o motor em marcha lenta.

- i** Por motivos de segurança e para facilitar a partida do motor:
  - selecione sempre o ponto-morto,
  - pressione o pedal da embreagem.

## Indicador de mudança de marcha\*

Sistema que permite reduzir o consumo de combustível ao preconizar a velocidade mais adequada.

Conforme a situação de condução e o equipamento do veículo, o sistema pode preconizar que salte uma ou várias marcha(s).

Pode seguir esta indicação sem passar pelas marchas intermediárias

**!** As indicações de engrenamento de uma velocidade não devem ser consideradas obrigatórias. Com efeito, a configuração da estrada, a densidade da circulação e a segurança constituem elementos determinantes na escolha da melhor velocidade. O sistema do indicador de mudança de velocidade não substitui a vigilância do condutor.

**i** Esta função não pode ser desativada.

Exemplo:

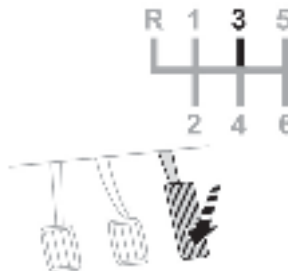

- O veículo encontra-se na terceira marcha
- Pressione o pedal do acelerador.

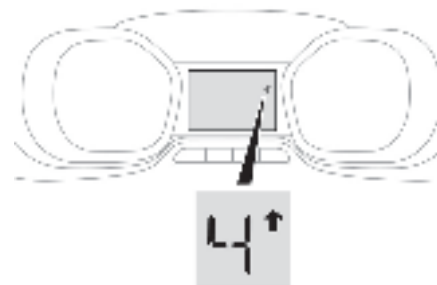

- O sistema pode propor o engrenamento de uma marcha superior.

A informação é apresentada no painel de instrumentos sob a forma de uma seta.

Nos veículos equipados com caixa de marchas manual, a seta pode ser acompanhada pela velocidade preconizada.

**i** O sistema adapta as instruções de alteração de velocidade em função das condições restante (inclinação, carga, ...) e das solicitações do condutor (solicitação de potência, aceleração, frenagem, ...).

O sistema não propõe, em caso algum:

- o engrenamento da primeira velocidade,
- o engrenamento da marcha a ré.

\* Conforme versão ou país.



## Limitador de velocidade ("LIMIT")\*

**Sistema que impede que o veículo ultrapasse a velocidade programada pelo condutor.**

Quando a velocidade limite for atingida, uma pressão suplementar no pedal do acelerador não produz qualquer efeito.

**i** O valor da velocidade programada permanece na memória após desligar a ignição.

**!** O limitador não pode, em caso algum, substituir o respeito das limitações de velocidade, nem a vigilância do condutor.

### Comandos no volante

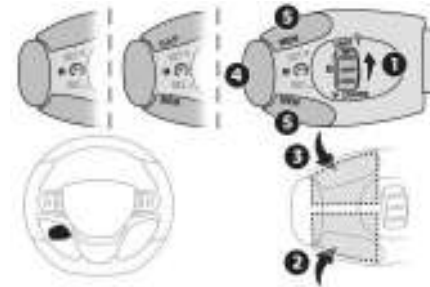

1. Seleção do modo limitador.
2. Redução da velocidade programada.
3. Aumento da velocidade programada.
4. Ativação/Pausa do limitador.



Ao pressionar com força o pedal do acelerador, para além do ponto de resistência, é possível ultrapassar momentaneamente a velocidade programada.

### Visualizações no painel de instrumentos

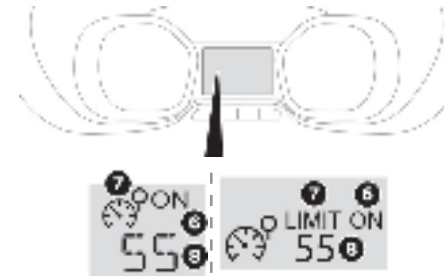

6. Indicação de ativação/pausa do limitador
7. Indicação de seleção do modo limitador.
8. Valor da velocidade de referência



Para regressar à velocidade programada, basta liberar o pedal do acelerador até a velocidade da limitação programada ser novamente atingida.

**6**

\* Conforme versão ou país.

## Marcha / Pausa

O **acionamento** do limitador necessita de uma velocidade programada de, pelo menos, 30 km/h. A **colocação em pausa** do limitador é obtida por ação no comando.



- ☞ Rode o botão **1** para a posição "**LIMIT**": a seleção do modo limitador é realizada, sem que este seja acionado (Pausa).
- ☞ Ative o limitador, pressionando a tecla **4**, se a velocidade visualizada for conveniente (por padrão, a última velocidade programada).
- ☞ Pode interromper momentaneamente o limitador pressionando novamente a tecla **4**: a tela confirma a parada (Pausa).

## Ultrapassagem temporária da velocidade programada

☞ Pressione **com força** o pedal do acelerador e ultrapasse o **ponto de resistência** para ultrapassar o limite de velocidade programado.

O limitador é neutralizado momentaneamente e a velocidade programada visualizada fica intermitente.

Um sinal sonoro acompanha a intermitência da velocidade quando a ultrapassagem do limite de velocidade não se deve a uma ação do condutor (forte inclinação...).

Assim que o veículo recuperar o nível de velocidade programado, o limitador funciona novamente: a visualização da velocidade regressa ao estado fixo.

## Parada



- ☞ Rode o botão **1** para a posição "**0**": As informações associadas ao limitador de velocidades deixam de ser apresentadas.

## Anomalia de funcionamento



O acendimento intermitente de traços assinala um problema de funcionamento do limitador. Solicite a verificação pela rede CITROËN.

**!** Em caso de forte aceleração, tal como numa descida, por exemplo, o limitador de velocidade não poderá impedir o veículo de ultrapassar a velocidade programada. O limitador é neutralizado momentaneamente e a velocidade programada visualizada acende-se de forma intermitente. Um sinal sonoro acompanha a intermitência da velocidade quando a ultrapassagem do limite de velocidade não se deve a uma ação do condutor.

**!** A utilização de tapetes não homologados pela CITROËN pode perturbar o funcionamento do limitador de velocidade. Para evitar qualquer risco de bloqueio dos pedais:

- procure a correta fixação dos tapetes,
- nunca sobreponha vários tapetes.

## Regulador de velocidade ("CRUISE")\*

Sistema que mantém automaticamente a velocidade do veículo no valor programado pelo condutor, sem ação no pedal do acelerador.

**i** Desligar a ignição anula qualquer valor de velocidade programado.

**!** O regulador não pode, em caso algum, substituir o respeito pelas limitações de velocidade, nem a vigilância do condutor. Recomendamos que posicione sempre os pés junto aos pedais.

### Comandos no volante

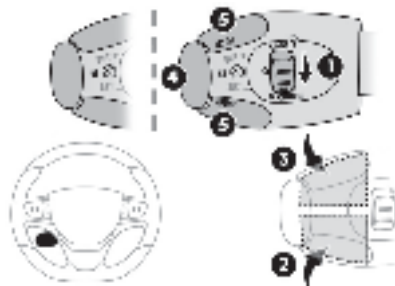

1. Seleção do modo regulador
2. Programação de uma velocidade / Redução do valor.
3. Programação de uma velocidade / Aumento do valor.
4. Pausa/retoma da regulagem

### Visualizações no painel de instrumentos

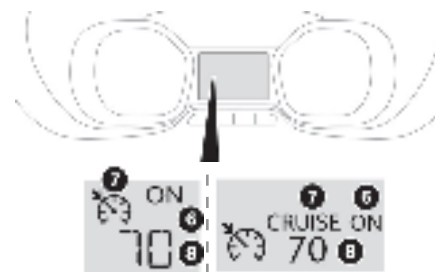

6. Indicação de ativação/pausa do regulador
7. Indicação de seleção do modo regulador.
8. Valor da velocidade de referência

# 6

### Ligar

O **acionamento** do regulador é manual: necessita de uma velocidade mínima do veículo de 40 km/h.

Se o seu veículo estiver equipado com uma caixa manual, deve ser engrenada pelo menos a terceira ou quarta marcha.

\* Conforme versão ou país.



- ☞ Rode o botão 1 para a posição "CRUISE": a seleção do modo regulador é realizada, sem que este seja colocado em funcionamento (Pausa).
  - ☞ Pressione a tecla 2 ou 3: a velocidade atual do seu veículo passa a ser a velocidade de referência.
- O regulador encontra-se ativado (ON).

**i** Ao pressionar o pedal do acelerador, é possível ultrapassar momentaneamente a velocidade programada. Para regressar à velocidade programada basta, então, diminuir a pressão no pedal do acelerador até a velocidade de regulação programada ser novamente atingida.

## Ultrapassagem da velocidade programada

Em caso de ultrapassagem da velocidade programada, a velocidade visualizada acende-se de forma intermitente. Assim que o veículo recuperar o nível da velocidade programada, a velocidade visualizada passa para o estado fixo.

## Desligar



- ☞ Rode o botão 1 para a posição "0": A visualização das informações associadas ao regulador de velocidade deixa de ser apresentada.

**!** Em caso de descida acentuada, o regulador de velocidade não poderá impedir o veículo de ultrapassar a velocidade programada. Em caso de subida acentuada ou de reboque, a velocidade programada poderá não ser atingida ou mantida.

## Anomalia de funcionamento



O acendimento intermitente de traços assinala um problema de funcionamento do regulador. Solicite a verificação pela rede CITROËN.

**!** Quando a regulação se encontra acionada, tenha atenção se mantiver pressionada uma das teclas de modificação da velocidade programada: poderá resultar numa mudança muito rápida da velocidade do seu veículo. Não utilize o regulador de velocidade em estradas escorregadias ou com tráfego intenso.

**!** A utilização de tapetes não homologados pela CITROËN pode perturbar o funcionamento do limitador de velocidade. Para evitar qualquer risco de bloqueio dos pedais:

- procure posicionar os tapetes corretamente,
- nunca sobreponha vários tapetes.

## Detector de distração\*

É recomendado que efetue uma pausa assim que se sentir cansado ou, pelo menos, a cada duas horas.

Conforme a versão, a função engloba o sistema "Indicador de tempo de condução" isolado ou completado pelo sistema "Alerta de atenção do condutor".

### Indicador de tempo de condução

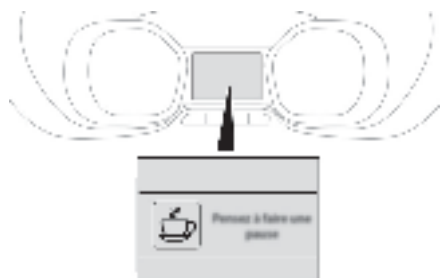

Este alerta traduz-se na visualização de uma mensagem que lhe propõe que seja efetuada uma pausa, acompanhada por um sinal sonoro. Se o condutor não seguir esta recomendação, o alerta é repetido todas as horas até à parada do veículo.

**!** Estes sistema não pode, em caso algum, substituir a vigilância do condutor. Não conduza se se sentir cansado.

**!** O sistema aciona um alerta assim que detectar que o condutor não efetua nenhuma pausa há mais de duas horas de condução a uma velocidade superior a 65 km/h.

O sistema é reiniciado se verificar uma das condições seguintes:

- motor em funcionamento, veículo imobilizado há mais de 15 minutos,
- ignição desligada há alguns minutos,
- cinto de segurança do condutor removido e a respectiva porta aberta.

**i** Quando a velocidade do veículo for inferior a 65 km/h, o sistema é colocado em vigilância. O tempo restante é novamente contabilizado a partir do momento em que a velocidade for superior a 65 km/h.

# 6

\* Conforme versão ou país.

## Reservatório de combustível

Capacidade do reservatório: cerca de **69** litros.

### Abertura



- ☞ **Desligue imediatamente o motor.**
- ☞ Abra a tampa do reservatório de combustível.

### Enchimento

O enchimento de combustível deverá ser superior a 8 litros para ser tido em conta pela sonda de combustível.

A abertura do tampão poderá dar origem a um ruído de aspiração de ar. Esta depressão, totalmente normal, é provocada pela estanqueidade do circuito de combustível.

- ☞ Selecione a bomba correspondente ao combustível de acordo com a motorização do seu veículo (indicado pela etiqueta colada na portinhola).

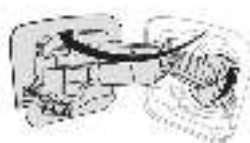

- ☞ Se o seu veículo estiver equipado com uma chave, introduza-a na tampa e, em seguida, rode a chave para a esquerda.

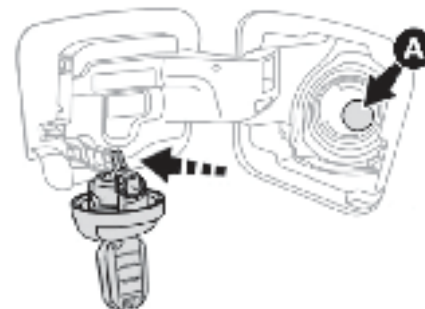

- ☞ Retire a tampa girando no sentido anti-horário e, em seguida, coloque-o no respectivo suporte (situado na portinhola).
- ☞ Introduza a pistola no bocal **A** até chegar ao batente.
- ☞ Efetue a operação de enchimento. Não insista além do terceiro corte da pistola, uma vez que poderia provocar problemas de funcionamento.
- ☞ Volte a colocar a tampa no respectivo local girando no sentido horário para fechar o bocal de abastecimento.
- ☞ Empurre a portinhola para fechar.

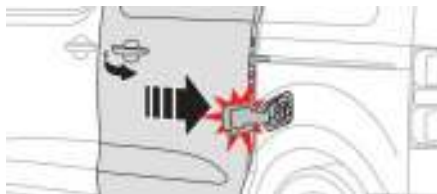

**!** Se presente no seu veículo, não abrir a porta lateral esquerda porque poderá danificar a tampa do reservatório de combustível durante do enchimento.

O seu veículo encontra-se equipado com um catalisador que reduz as substâncias nocivas dos gases de escape.

**!** No caso de abastecer combustível que não seja adequado à motorização do seu veículo, é indispensável drenar o reservatório antes de colocar o motor em funcionamento.

## Nível mínimo de combustível



Quando é atingido o nível mínimo do reservatório, este indicador acende-se no painel de instrumentos, acompanhado por um sinal sonoro e uma mensagem.

Durante do primeiro acendimento, restam-lhe menos de 8 litros no reservatório.

Reponha, imediatamente, o nível de combustível para evitar que o veículo pare.

## Corte de alimentação de combustível

O seu veículo encontra-se equipado com um dispositivo de segurança que corta a alimentação de combustível em caso de colisão.

**7**

## Combustível utilizado pelos motores a Diesel

Os motores a Diesel deste veículo são compatíveis com os biocombustíveis em conformidade com o especificado pela Agencia Nacional do petróleo (ANP)

**!** Quando da utilização de Biodiesel, a fim de prevenir danos no motor devido à oxidação/envelhecimento do combustível, evitar a parada do veículo por mais de 2 meses.

Caso a parada seja inevitável, encher o tanque de combustível previamente e, antes da reutilização do veículo, substituir todo o Biodiesel do tanque e da linha de alimentação do motor, bem como o filtro de combustível.

**i** Não adicionar gasolina ao óleo Diesel para melhorar a viscosidade do mesmo. Este procedimento provocaria sérios danos ao sistema de injeção do veículo.

**!** Abastecimento somente com **Diesel S10** com um percentual de enxofre menor que **10 ppm** e com percentual de Biodiesel conforme especificado pela Agencia Nacional do petróleo (ANP)

**!** Utilizar somente combustível especificado **Diesel S-10**. A utilização de outros produtos ou misturas pode danificar de modo irreversível o motor com a conseqüente perda de validade da garantia pelos danos causados.

Em caso de abastecimento acidental com outros tipos de combustível, não ligar o motor e efetuar o esvaziamento do reservatório de combustível.

Se, pelo contrário, o motor funcionou por um brevíssimo período, é indispensável esvaziar, além do reservatório de combustível, todo circuito de alimentação.

### DIESEL

Argentina  
**GRADO 3**

Brasil  
**S10**

Uruguay  
**S10/S50**



## Modo economia de energia

Sistema que gere a duração de certas funções para preservar uma carga suficiente da bateria. Depois da parada do motor, são ainda utilizáveis, por um período acumulado máximo de cerca de quarenta minutos, funções como o sistema áudio, os limpa-vidros, os faróis baixos, as luzes do teto, etc.

### Entrada no modo

Uma mensagem de entrada em modo economia de energia aparece na tela do painel de instrumentos e as funções ativas são postas em suspenso.

Se uma comunicação telefónica tiver sido iniciada ao mesmo tempo, esta será mantida durante cerca de 10 minutos com o kit mãos-livres do seu auto-rádio.

### Saída do modo

Essas funções serão reativadas automaticamente na próxima utilização do veículo.

Para utilizar imediatamente estas funções, ligue o motor e deixe-o funcionar:

- menos de dez minutos, para dispor de equipamentos durante cerca de cinco minutos,
- mais de dez minutos, para as conservar durante cerca de trinta minutos.

Respeitar os tempos de partida do motor para garantir um carregamento correto da bateria.

Não utilizar de forma repetida e continuar o nova partida do motor para recarregar a bateria.

Uma bateria descarregada não permite a partida do motor.

Para mais informações sobre a **Bateria de 12 V**, consulte a seção correspondente.

## Modo de corte de energia

Sistema que gere a utilização de determinadas funções em relação ao nível de energia restante na bateria.

Com o veículo em movimento, o corte de energia neutraliza temporariamente algumas funções, tais como o ar condicionado, a desembaçamento do vidro traseiro...

As funções neutralizadas são reativadas automaticamente assim que as condições o permitirem.

7

## Substituir uma palheta do limpa-vidros

### Antes de proceder à desmontagem de uma palheta dianteira

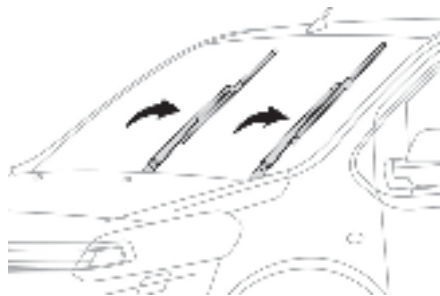

- ☞ No minuto após desligar a ignição, acione o comando do limpa-vidros para posicionar as palhetas no centro do para-brisas.

### Desmontagem

- ☞ Eleve o braço correspondente.
- ☞ Desencaixe a palheta e retire-a.

### Montagem

- ☞ Instale a nova palheta correspondente e fixe-a.
- ☞ Rebata o braço com precaução.

### Após a montagem de uma palheta dianteira

- ☞ Ligue a ignição.
- ☞ Acione novamente o comando do limpa-vidros para arrumar as palhetas.

# TOTAL E CITROËN

**Parceiros na performance e no respeito pelo ambiente**

## **A inovação ao serviço da performance**

Após 40 anos, as equipas de Pesquisa e Desenvolvimento TOTAL elaboram para a CITROËN os lubrificantes, respondendo às últimas inovações técnicas dos veículos CITROËN, na competição e na vida do dia a dia.

Para si é a segurança na obtenção das melhores performances do seu motor.

## **Uma proteção otimizada do seu motor**

Efetuando a manutenção do seu veículo CITROËN com os lubrificantes TOTAL, contribui para a melhoria da longevidade e das performances do seu motor, respeitando o meio ambiente.



CITROËN prefere **TOTAL**



## Capô

### Abertura

- ☞ Abra a porta.



- ☞ Puxe para si o comando, situado na parte inferior da coluna da porta.

**!** Em caso de vento forte, não abra o capô. Com o motor quente, manobre com cuidado o comando exterior e a vareta de suporte do capô (risco de queimadura).

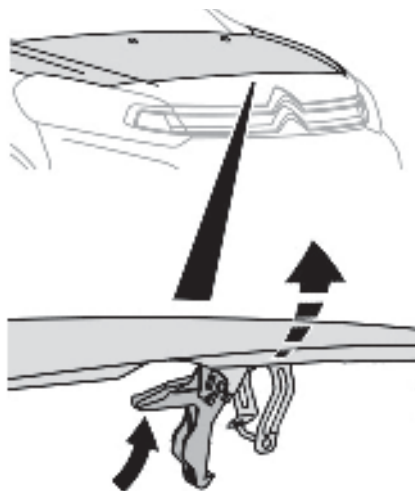

- ☞ Incline o comando para cima e depois levante o capô.

**!** O motoventilador pode entrar em funcionamento, mesmo depois do motor parar. Tenha cuidado para que a hélice não toque em objetos nem em vestuário.

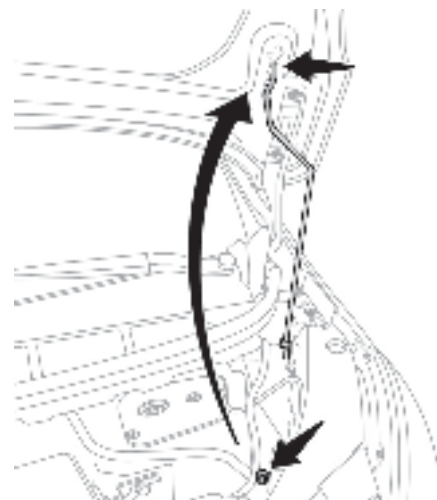

- ☞ Desencaixe a vareta de suporte e fixe-a no entalhe para manter o capô aberto.

### Fechamento

- ☞ Retire a vareta de suporte do entalhe.
- ☞ Volte a colocar a vareta no seu lugar.
- ☞ Baixe o capô e deixe-o cair para travar.
- ☞ Verifique se o capô está bem travado.

## Motor Diesel

1. Reservatório do lava-vidros
2. Reservatório do líquido de arrefecimento.
3. Abastecimento de óleo do motor.
4. Vareta de óleo do motor.
5. Bomba de purga\*.
6. Abastecimento de líquido dos freios.
7. Bateria.
8. Ponto de massa remoto (borne "-").
9. Caixa de fusíveis.
10. Reservatório do líquido de direção assistida.
11. Filtro de ar.

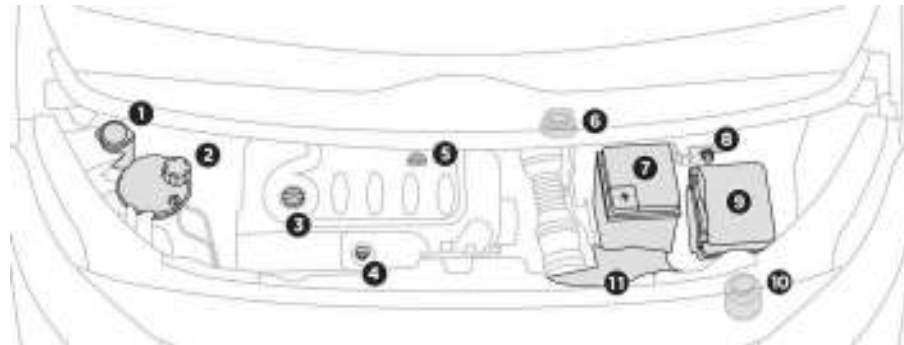

- !** Quando o circuito de Diesel se encontra sob alta pressão:
- Nunca efetue nenhuma intervenção no circuito.
  - Os motores HDi recorrem a uma tecnologia avançada.
- Todas as intervenções requerem uma qualificação específica, garantida pela rede CITROËN.

Este motor é um exemplo fornecido a título indicativo. A localização da vareta de medição do óleo e do enchimento do óleo motor podem variar.



Para não danificar os componentes elétricos do veículo, é expressamente **proibido** utilizar a lavagem a alta pressão no compartimento do motor.

**7**

\* Conforme a motorização.

## Verificação dos níveis

Verifique com regularidade todos estes níveis segundo o plano de manutenção do fabricante. Reponha o nível, se for necessário, salvo indicação em contrário. Em caso de diminuição importante de um nível, solicite a verificação do circuito correspondente pela rede CITROËN.

**!** Tenha atenção durante as intervenções sob o capô, uma vez que determinadas zonas do motor podem estar extremamente quentes (risco de queimadura) e o motoventilador pode ser acionado a qualquer instante (mesmo com a ignição desligada).

### Nível de óleo do motor



A verificação é efetuada quer com o indicador de nível de óleo no painel de instrumentos, ao ligar a ignição, para os veículos equipados com sonda elétrica, ou com a vareta manual.

Para garantir a confiabilidade da medição, o seu veículo deverá encontrar-se estacionado em solo horizontal, com o motor desligado há mais de 30 minutos.

É normal que sejam necessárias reposições do nível de óleo entre duas revisões (ou mudanças de óleo). A CITROËN recomenda um controle, com abastecimento, se necessário, a cada 5.000 kms.

### Verificação com a sonda manual

A localização da sonda manual é ilustrada no esquema da parte inferior do capô do motor correspondente.

- ☞ Pegue na vareta pela extremidade colorida e libere-a completamente.
- ☞ Limpe a vareta da sonda com um pano limpo e sem pelo.
- ☞ Introduza a vareta no orifício, até ao batente e, em seguida, retire-a novamente para efetuar um controle visual: o nível correto deverá situar-se entre as marcas **A** e **B**.

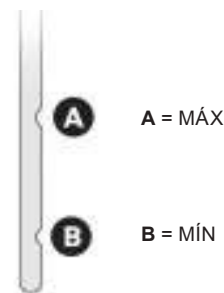

Se constatar que o nível se encontra acima da marca **A** ou abaixo da marca **B**, **não efetue a partida do motor**.

- Se o nível **MÁX** for ultrapassado (risco de deterioração do motor), contate a rede CITROËN.
- Se o nível **MIN** não for atingido, efetue imediatamente um complemento de óleo do motor.

## Características do óleo

Antes de efetuar um complemento de óleo ou uma mudança de óleo do motor, verifique que o óleo corresponde à sua motorização e está em conformidade com as recomendações do fabricante.

## Complemento de óleo do motor

A localização do orifício de enchimento para o óleo do motor é ilustrada no esquema da parte inferior do capô do motor correspondente.

- ☞ Desaperte a tampa do reservatório para acessar ao orifício de enchimento.
- ☞ Coloque o óleo em pequenas quantidades, evitando derramamento sobre os elementos do motor (risco de incêndio).
- ☞ Aguarde alguns minutos antes de proceder a uma verificação do nível com a vareta manual.
- ☞ Complete o nível, se necessário.
- ☞ Após verificação do nível, volte a apertar com cuidado a tampa do reservatório e coloque novamente a vareta no respectivo lugar.

**i** Após uma reposição do nível de óleo, a verificação feita após ligar a ignição, com o indicador do nível do óleo no painel de instrumentos, não é válida nos 30 minutos posteriores à reposição.

## Mudança de óleo do motor

Consulte o plano de manutenção do fabricante para conhecer a periodicidade desta operação. Para preservar a confiabilidade dos motores e dispositivos antipoluição, nunca utilize aditivo no óleo do motor.

## Nível do líquido de freios



O nível deste líquido deve situar-se próximo da marca "MAXI". Caso contrário, verifique o desgaste das pastilhas de freio.

## Mudança de óleo do circuito

Consulte o plano de manutenção do fabricante para conhecer a periodicidade desta operação.

## Características do líquido

Este líquido deve estar em conformidade com as recomendações do fabricante.

## Nível do líquido da direção assistida



O nível deste líquido deve situar-se perto da marca "MAXI". Desaparafuse a tampa, com o motor frio, para a verificar.

## Nível do líquido de arrefecimento



O nível deste líquido deve situar-se próximo da marca "MAXI" sem a ultrapassar.

Quando o motor estiver quente, a temperatura deste líquido é regulada pelo motoventilador.

**!** O motoventilador pode entrar em funcionamento, mesmo depois do motor parar. Tenha cuidado que a hélice não toque em objetos nem em vestuário.

Além disso, estando o circuito de arrefecimento sob pressão, esperar pelo menos uma hora depois da parada do motor para efetuar uma intervenção. Para evitar qualquer risco de queimadura, desaperte o tampão em duas voltas para fazer baixar a pressão. Quando assim for, retire o tampão e complete o nível.

Verifique regularmente o nível do líquido de arrefecimento em função da utilização do seu veículo (a cada 5 000 kms / 3 meses); reponha o líquido de arrefecimento, caso seja necessário, com um líquido recomendado pelo fabricante. É normal um abastecimento deste líquido entre duas revisões.

7



O controle e o abastecimento devem ser feitos, imediatamente, com o motor frio. Um nível insuficiente de líquido de arrefecimento pode causar danos significativos no seu motor.



Quando a temperatura exterior for elevada, é aconselhável que deixe o motor em funcionamento durante 1 a 2 minutos após a parada do veículo para facilitar o seu arrefecimento.

## Mudança de óleo do circuito

Este líquido não necessita de nenhuma renovação.

## Características do líquido

Este líquido deverá encontrar-se em conformidade com as recomendações do fabricante.

## Nível do líquido do lava-vidros

### Características do líquido

Para garantir uma limpeza otimizada e evitar o gelo, o nivelamento ou a substituição deste líquido não deve efetuar-se com água.

Em condições de inverno, recomenda-se a utilização de líquido à base de álcool etílico ou de metanol.

## Nível de aditivo de Diesel (Diesel com filtro de partículas)

### SERVICE

O nível mínimo deste aditivo é indicado pelo acendimento desta luz indicadora, acompanhada por um sinal sonoro e por uma mensagem no visor do painel de instrumentos.

## Nivelamento

O nivelamento deste aditivo deve, obrigatoriamente, ser efetuado quanto antes pela rede CITROËN.

## Produtos usados



Evitar qualquer contato prolongado de óleo e de líquidos usados com a pele. A maioria destes líquidos são nocivos para a saúde, por vezes até corrosivos.



Não descarte o óleo e os líquidos usados nas canalizações de evacuação ou no solo. Esvazie o óleo usado nos respectivos contentores disponibilizados pela rede CITROËN.



## Controles

Salvo indicação contrária, verifique estes elementos, em conformidade com o plano de manutenção do fabricante e em função da motorização do seu veículo.

Caso contrário, solicite que estes sejam verificados pela rede CITROËN.

### Bateria de 12 V



A bateria não necessita de manutenção. Todavia, verifique regularmente o aperto dos terminais aparafusados (para as versões sem abraçadeira rápida) e o estado de limpeza das ligações.

Para mais informações e precauções a tomar antes de uma operação na **bateria de 12 V**, consulte a seção correspondente.

### Caixa de marchas manual



A caixa de marchas não necessita de uma manutenção específica (ausência de mudança do óleo).

Consulte o plano de manutenção do fabricante para conhecer a periodicidade de verificação deste elemento.

### Filtro de ar e filtro do habitáculo



Consulte o plano de manutenção do fabricante para conhecer a periodicidade de substituição destes elementos.

Em função do meio ambiente (atmosfera poluída...) e da utilização do veículo (condução urbana...), **substitua, se necessário, com uma frequência duas vezes superior.**

Um filtro de habitáculo obstruído pode deteriorar o desempenho do sistema de ar condicionado e gerar odores desagradáveis.

### Filtro de óleo



Substitua o filtro de óleo a cada mudança de óleo do motor.

Consulte o plano de manutenção do fabricante para conhecer a periodicidade de substituição deste elemento.

## Filtro de partículas (Diesel)

### SERVICE

O início de saturação do filtro de partículas é indicado pelo acendimento temporário deste indicador, acompanhado por uma mensagem na tela multifunções.

Desde que as condições de circulação o permitam, regenere o filtro circulando a uma velocidade de 60km/h, no mínimo, até ao desaparecimento do indicador. Se o indicador permanecer aceso, trate-se de uma falta de aditivo de Diesel. Para obter mais informações sobre a **Verificação dos níveis**, consulte a seção correspondente.

Num veículo novo, as primeiras operações de regeneração do filtro de partículas podem ser acompanhadas por odores a "queimado" que são perfeitamente normais.

Após um funcionamento prolongado do veículo a uma velocidade muito baixa ou em marcha lenta, é possível verificar, excepcionalmente, emissões de vapor de água no escape, durante de acelerações. Estas não têm consequências para o comportamento do veículo nem para o ambiente.

7

## Freio de estacionamento



Um curso muito longo do freio de estacionamento ou a constatação de perda de eficácia deste sistema impõe a regulagem mesmo entre revisões.

A verificação deste sistema deve ser efetuado pela rede CITROËN.

## Discos de freio



O desgaste dos freios depende do tipo de condução, em particular para os veículos utilizados na cidade, em curtas distâncias. Pode ser necessário inspecionar o estado dos freios, mesmo entre as revisões do veículo.

Durante de uma fuga no circuito, a redução do nível de líquido dos freios indica o desgaste das pastilhas.

## Estado de desgaste dos discos dos freios



Para obter informações relativas à verificação do nível de desgaste dos discos dos freios, consulte a rede CITROËN.

- Se pretende deixar seu veículo estacionado por semanas, recomenda-se manter o câmbio engrenado (1ª marcha ou Ré para câmbio manual) e com os freios e o freio de estacionamento liberados, **desde que esteja em superfície plana/terreno plano**

Recomenda-se, ainda, quando houver a lavagem ou limpeza das rodas, que o veículo rode por alguns minutos antes de estacionar para promover a secagem suficiente dos freios. Esta prática pode reduzir os efeitos da corrosão dos discos, pastilhas e lonas do freio ao longo de sua utilização



Utilize apenas produtos recomendados pela CITROËN ou produtos de qualidade e características equivalentes.

Para otimizar o funcionamento de elementos tão importantes como o circuito de frenagem, a CITROËN seleciona e propõe produtos específicos.

Depois da lavagem do veículo, pode formar-se umidade ou, em condições de Inverno, gelo nos discos e pastilhas de freios: a eficácia de frenagem pode diminuir. Efetue algumas manobras de frenagem para secar e descongelar os freios.

## AdBlue® e sistema SCR para motores Diesel BlueHDi

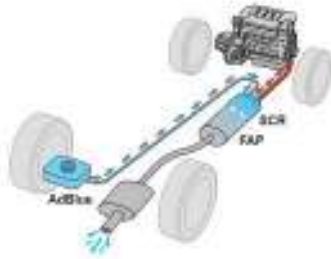

Para garantir o respeito do ambiente e da nova norma Euro 6, sem alterar o desempenho nem penalizar o consumo de combustível dos seus motores Diesel, a CITROËN optou por equipar os seus veículos com um dispositivo que associa o sistema SCR (Redução Catalítica Seletiva) e o filtro de partículas (FAP) para o tratamento dos gases de escape

### Sistema SCR

Com o auxílio de um líquido chamado AdBlue® que contém ureia, um catalisador transforma até 85% dos óxidos de nitrogênio (NOx) em nitrogênio e água, inofensivos para a saúde e o meio ambiente.

O líquido AdBlue® encontra-se num reservatório específico, de cerca de 22 litros. O seu conteúdo permite uma autonomia de cerca de 20 000 km antes do acionamento de um dispositivo de alerta que o avisa que o nível de reserva lhe permite percorrer 2 400 km.

**i** Durante do enchimento, o fluxo não deve ultrapassar 40 litros por minuto para evitar o transbordamento do líquido AdBlue.

A cada visita de manutenção programada do seu veículo na rede CITROËN ou numa oficina qualificada, o enchimento do reservatório de líquido AdBlue® será efetuado para permitir o bom funcionamento do sistema SCR.

Se a quilometragem prevista entre dois intervalos de manutenção ultrapassar o limite de 20 000 km, recomendamos-lhe que se desloque à rede CITROËN ou a uma oficina qualificada para efetuar a reposição de nível necessária.

**!** Quando o reservatório de 'AdBlue® estiver vazio, um dispositivo regulamentar impede a partida do motor. Quando o sistema SCR apresentar um problema de funcionamento, o nível de emissões do seu veículo deixa de estar em conformidade com a regulamentação Euro 6: o seu veículo torna-se poluente. No caso de problema de funcionamento confirmado do sistema SCR, deve dirigir-se, o mais rapidamente possível, à rede CITROËN ou a uma oficina qualificada: após percorridos 1 100 km, um dispositivo será ativado automaticamente para impedir a partida do motor.

7

## Abastecimento de AdBlue®

O enchimento do reservatório de AdBlue® está previsto a cada revisão do seu veículo na rede CITROËN ou numa oficina qualificada.

No entanto e considerando a capacidade do reservatório, poderá ser necessário efetuar abastecimentos complementares de líquido entre revisões, especialmente se um alerta (luz indicadora e mensagem) assim o indicar.

Poderá dirigir-se à rede CITROËN ou a uma oficina qualificada.

Caso pretenda efetuar este abastecimento por si próprio, leia atentamente as seguintes recomendações.

### ! Importante

Se o reservatório de AdBlue® do seu veículo estiver completamente vazio (o que é confirmado pelas mensagens de alerta e pela impossibilidade de ligar o motor) deve obrigatoriamente efetuar um abastecimento, no mínimo, de 3,8 litros (ou seja dois frascos de 1,89 litros ou 4 frascos de 1 litro cada.).

## Precauções de utilização

O AdBlue® é uma solução à base de ureia. Este líquido é não inflamável, incolor e inodoro (conservar num local fresco).

Em caso de contato com a pele, lave a zona afetada com água corrente e sabão. Em caso de contato com os olhos, lave imediatamente com água corrente e abundante ou com uma solução de lavagem ocular. Em caso de persistência de sensação de ardor ou irritação, consulte um médico.

Em caso de ingestão, lave imediatamente a boca com água limpa e beba bastante água.

Em determinadas circunstâncias (por exemplo, temperatura elevada), o risco de liberação de amoníaco não pode ser excluído: não inalar o líquido. Os vapores de amoníaco têm uma ação irritante nas mucosas (os olhos, o nariz e a garganta).

! Conserve o AdBlue® fora do alcance das crianças, no seu frasco original. Nunca extravase o AdBlue® para outro recipiente: o aditivo perderá as suas qualidades de pureza.

! Nunca dilua o AdBlue® com água. Nunca coloque o AdBlue® no reservatório de Diesel.



**AdBlue®**

O armazenamento em frasco com sistema anti-gota permite simplificar as operações de abastecimento. Poderá adquirir frascos de 1,89 litros (1/2 galão) ou de 1 litro na rede CITROËN ou numa oficina qualificada.

## Recomendações de armazenamento

O AdBlue® congela abaixo de -11°C e degrada-se a partir de 25°C. É recomendado que guarde os frascos num local fresco ao abrigo da exposição direta à luz solar.

Nestas condições o líquido poderá ser conservado durante pelo menos um ano.

Se o líquido congelou, o mesmo poderá ser novamente utilizado uma vez completamente descongelado à temperatura ambiente.

**!** Não guarde os frascos de AdBlue® no seu veículo.

**☘** Não deixe fora os frascos de AdBlue® com os resíduos comuns. Deposite-os num coletor dedicado para este fim ou consulte o seu ponto de venda.

**i** No Inverno, verifique que a temperatura do veículo é superior a - 11°C. Caso contrário o AdBlue® congelará e não poderá ser inserido no reservatório. Guarde o seu veículo num local com uma temperatura moderada durante algumas horas para poder efetuar o abastecimento.

## Procedimento

Antes de proceder à reposição do nível, assegure-se que o seu veículo se encontra estacionado numa superfície plana e horizontal.

☞ Desligue a ignição e retire a chave para desligar o motor.

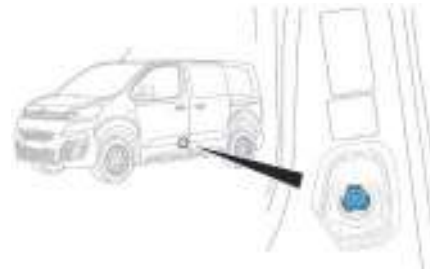

☞ Para acessar ao reservatório de AdBlue®, abra a porta dianteira esquerda.

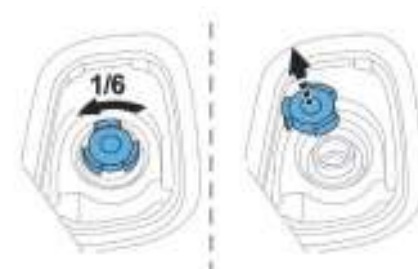

☞ Rode o tampão azul um sexto de volta no sentido contrário aos ponteiros do relógio.  
☞ Retire o tampão para cima.

**7**



- ☞ Obtenha um frasco de AdBlue®. Após verificar a data de validade, leia atentamente as instruções de utilização da etiqueta antes de verter o conteúdo do frasco no reservatório de AdBlue® do seu veículo.
- ☞ Após retirar o frasco, no caso de haver derrames, limpe o bocal do reservatório com o auxílio de um pano úmido.

#### **i Congelamento do AdBlue®**

O AdBlue® congela a temperaturas inferiores de -11°C.  
O sistema SCR possui um dispositivo de aquecimento do reservatório de AdBlue® que lhe permite colocar o veículo em movimento em condições climáticas de muito frio.

**!** No caso de derramamento do aditivo, lave imediatamente com água fria ou limpe com o auxílio de um pano úmido.  
Caso o aditivo tenha cristalizado, elimine-o com o auxílio de uma esponja e de água quente.

- ☞ Volte a colocar o tampão azul no bocal do reservatório e rode um sexto de volta no sentido dos ponteiros do relógio, até ao limite.

**!** Importante: **no caso de um abastecimento após uma avaria do aditivo**, indicada pela mensagem "Encher de aditivo antipoluição: Partida interdita", deverá imediatamente aguardar cerca de 5 minutos antes voltar a ligar a ignição, **sem abrir a porta do condutor, nem destravar o veículo, nem introduzir a chave com telecomando no contator**.  
Ligue a ignição, e após 10 segundos ligue o motor.

## Triângulo de pré-sinalização

Este equipamento de segurança é um complemento ao acendimento das luzes de emergência.

A sua presença a bordo do veículo é obrigatória.

### Instalação do triângulo no solo

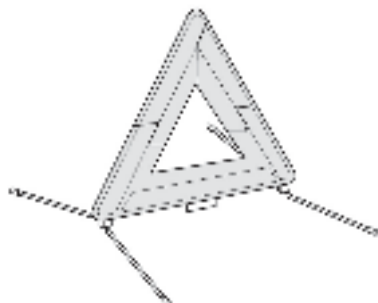

Instale o triângulo atrás do veículo, em conformidade com a legislação em vigor no seu país.

Consulte as instruções do fabricante para a montagem/abertura, fornecidas com o triângulo.

**!** Antes de sair do seu veículo, para montar e instalar o triângulo, acione as luzes de perigo e vista o colete de segurança.

## Caixa de ferramentas

### Acesso

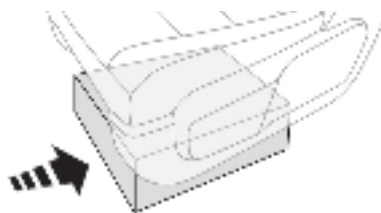

A caixa de ferramentas é instalada por baixo do banco dianteiro esquerdo.

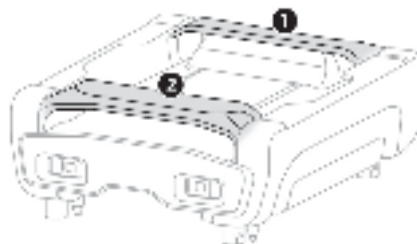

**i** Por motivos de segurança, as barras 1 e 2 impedem a caixa de sair do respectivo alojamento se este não estiver corretamente travado.

## Veículo equipado com uma roda sobressalente\*



1. Chave de desmontagem de rodas.  
Permite a desmontagem dos parafusos de fixação da roda e a subida/descida do macaco.
2. Macaco.  
Permite a elevação do veículo.
3. Ferramentas de desmontagem de tampões/ embelezadores.  
Se presente no seu veículo, permite a desmontagem dos tampões dos parafusos nas rodas em alumínio ou do embelezador central nas rodas em chapa.
4. Soquete para parafusos anti-roubo.  
Permite a adaptação da chave de desmontagem de rodas com os parafusos especiais "anti-roubo".
5. Anel de reboque.

**8**

Em caso de avaria

## Extrair

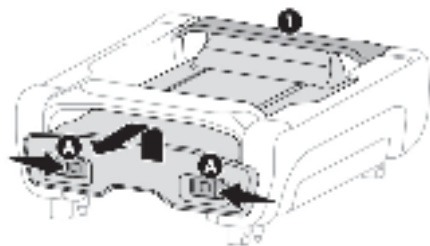

- ☞ Pressione os fechos **A** e faça deslizar para o centro para desbloquear a caixa.
- ☞ Para passar a barra **1**, eleve ligeiramente a caixa e, em seguida, puxe-a ao máximo.

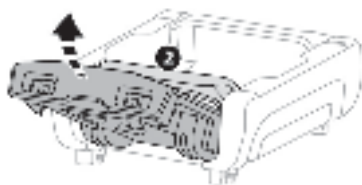

- ☞ Em seguida, para passar a barra **2**, eleve a caixa para cima.

## Abertura

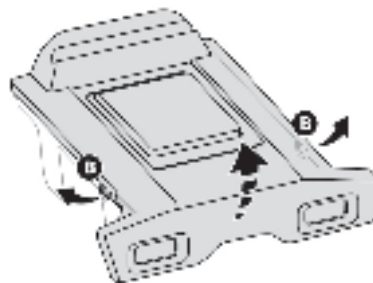

- ☞ Desencaixe as fixações **B** da tampa e, em seguida, abra-a para ter acesso às ferramentas.

## Arrumação

- ☞ Coloque novamente a tampa na caixa e encaixe as fixações **B**.



- ☞ Instale a caixa com a frente inclinada para cima.
- ☞ Para passar a barra **2**, pressione a caixa enquanto a desce.

- ☞ Para passar a barra **1**, eleve ligeiramente a caixa e, em seguida, pressione-a ao máximo.

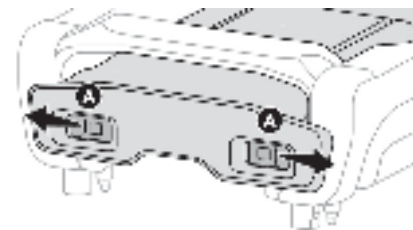

- ☞ Quando a caixa tiver sido instalada no **fundo** do respectivo alojamento, pressione-a contra o tapete e, em seguida, deslize os fechos **A** para fora para a bloquear.

**i** Puxe a caixa para verificar que está bem fixada com o respectivo alojamento.



## Substituir uma roda

### Acesso ao ferramental\*

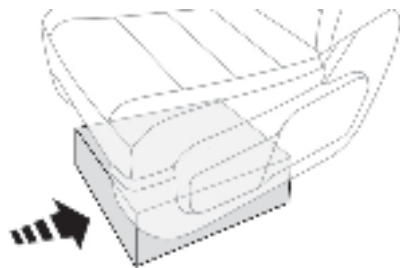

As ferramentas estão instaladas na caixa de ferramentas.

**i** Estas ferramentas são específicas do seu veículo e podem variar conforme o equipamento. Não as utilize para outros fins.

**i** O macaco deve ser utilizado apenas para substituir um pneu danificado. O macaco não necessita de qualquer manutenção.

### Descrição das ferramentas\*

Estas ferramentas são específicas do seu veículo e podem variar conforme o equipamento. Não as utilize para outros fins.

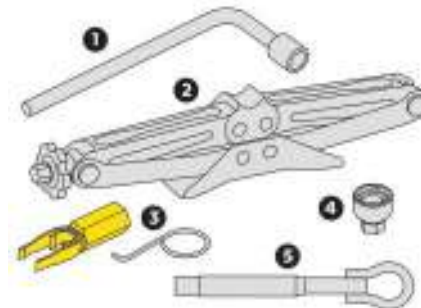

1. Chave de rodas.  
Permite retirar dos parafusos de fixação da roda e a subida/descida do macaco.
2. Macaco.  
Permite levantar o veículo.
3. Ferramenta de desmontagem de tampões/ embelezador central.  
Se presente no seu veículo, permite retirar os tampões dos parafusos das rodas em alumínio ou o embelezador nas rodas em chapa.
4. Soquete para parafuso antirroubo.  
Permite a adaptação da chave de rodas aos parafusos especiais "anti-roubo".
5. Anel de reboque.

8

\* Conforme versão ou país.

## Acesso à roda sobressalente



- ☞ Acesse a roda sobressalente a partir da traseira do veículo.
- ☞ Abra as portas traseiras.

### Desmontar

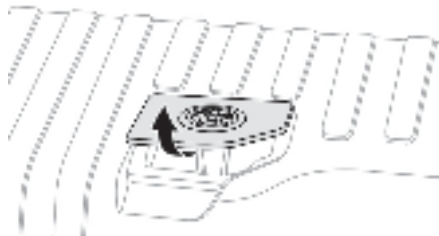

- ☞ Acesse ao parafuso do cesto, situado no limite da porta traseira.

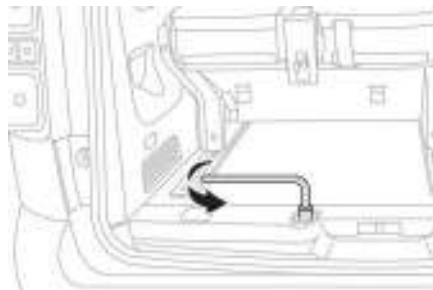

- ☞ Desaparafuse o parafuso com a chave de rodas (cerca de 14 voltas) até descer o cesto para poder liberar o gancho do mesmo.

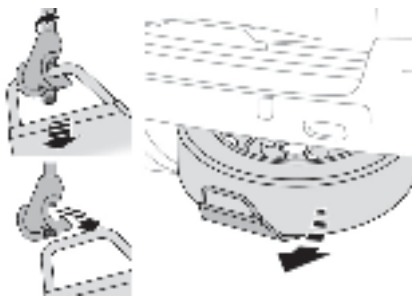

- ☞ Libere o cesto do gancho e coloque a roda sobressalente junto da roda a substituir.

### Montar novamente

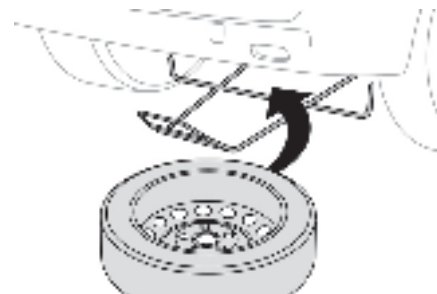

- ☞ Posicione a roda em frente ao cesto.
- ☞ Suba a roda progressivamente no cesto através de movimentos alternativos (da esquerda para a direita) até poder liberar a zona de fixação do gancho.
- ☞ Fixe o cesto com o gancho e, em seguida, aperte o parafuso com a manivela de desmontagem de rodas até ao bloqueio do parafuso.

## Desmontagem da roda

### **i** Estacionamento do veículo

Imobilize o veículo de maneira a não perturbar a circulação: o piso deve ser horizontal, estável e não escorregadio. Se o seu veículo estiver equipado com uma caixa manual, engrene a primeira marcha e, em seguida, desligue a ignição de forma a bloquear as rodas.

Acione o freio de estacionamento e verifique o acendimento da luz indicadora no painel de instrumentos. Assegure-se de que os ocupantes não se encontram no veículo e se mantêm num local seguro. Nunca permaneça debaixo de um veículo elevado somente com o macaco. Utilize uma preguiça.

### **!** Não utilizar:

- o macaco para qualquer outro efeito que não seja a elevação do veículo,
- outro macaco que não seja o fornecido pelo fabricante.

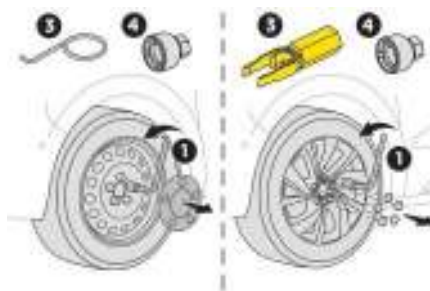

- ☞ Se o seu veículo estiver equipado com uma roda em chapa, retire o tampão através da ferramenta **3**.
- ☞ Se o seu veículo estiver equipado com uma roda em alumínio, retire o tampão em cada um dos parafusos através da ferramenta **3**.
- ☞ Se presente no seu veículo, monte a chave anti-roubo **4** na chave de desmontagem de rodas **1** para desbloquear o parafuso anti-roubo.
- ☞ **Desbloqueie** (sem retirar) os outros parafusos utilizando apenas a chave de desmontagem de rodas **1**.



- ☞ Posicione a base do macaco no solo e certifique-se que a mesma está na vertical dos pontos **A** ou **B** previstos na parte de baixo, o mais próximo da roda a mudar.

Em caso de avaria

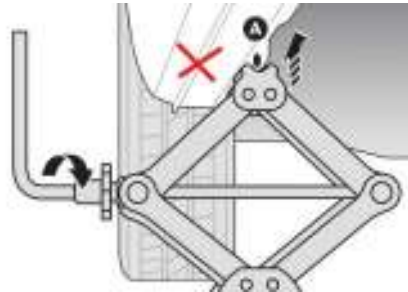
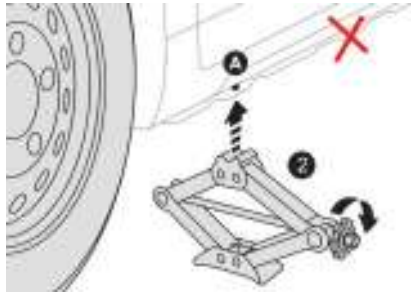

- ☞ Suba o macaco **2**, através da mola, até que a sua cabeça esteja em contato com a posição **A** ou **B** utilizada; a zona de apoio **A** ou **B** do veículo deve ficar bem inserida na parte central da cabeça do macaco.
- ☞ Eleve o veículo, utilizando a chave de desmontagem de rodas **1**, até deixar um espaço suficiente entre a roda e o solo, para colocar facilmente em seguida a roda sobressalente (não furada).

- ☞ Retire os parafusos e conserve-os num lugar limpo.
- ☞ Retire a roda.

**!** Certifique-se de que o macaco está perfeitamente estável. Se o solo for escorregadio ou solto, o macaco corre o risco de derrapar ou de baixar - Risco de ferimentos!  
Certifique-se de que o macaco é posicionado apenas nos pontos **A** ou **B** sob o veículo, assegurando que a zona de apoio do veículo está bem centrada sobre a cabeça do macaco. Caso contrário, o veículo corre o risco de ficar danificado e/ou o macaco de baixar - Risco de ferimentos!

## Montagem da roda



### i Após uma substituição de roda

Arrume corretamente o pneu furado no cesto.

Solicite rapidamente a verificação do aperto dos parafusos e a pressão da roda sobressalente pela rede CITROËN. Solicite a reparação do pneu furado e substitua-o no veículo assim que possível.

### i Roda com calota

**Durante da montagem da roda**, voltar a montar a calota começando por colocar o seu entalhe frente à válvula e pressionar a sua superfície com a palma da mão.

- ☞ Instale a roda sobre o eixo.
- ☞ Aperte os parafusos manualmente até o limite.
- ☞ Se presente no seu veículo, efetue um **pré-aperto** do parafuso anti-roubo com a chave de rodas **1** equipada com soquete anti-roubo **4**.
- ☞ Efetue um **pré-aperto** dos outros parafusos unicamente com a chave de rodas **1**.



- ☞ Baixe inteiramente o veículo.
- ☞ Dobre o macaco **2** e retire-o.

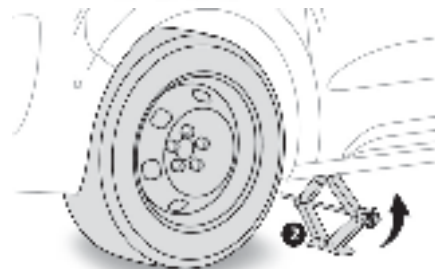

- ☞ Se presente no seu veículo, bloqueie o parafuso anti-roubo com a chave de rodas **1** equipada com soquete anti-roubo **4**.
- ☞ **Bloqueie** os outros parafusos unicamente com a chave de rodas **1**.
- ☞ Arrume as ferramentas na caixa de ferramentas.

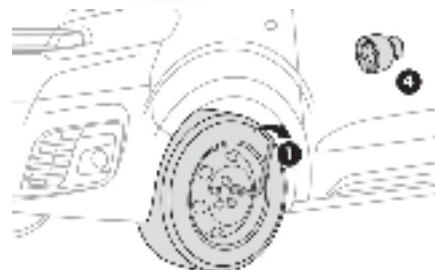

# 8

## Substituir uma lâmpada

### Tipos de lâmpadas

Estão instalados diferentes tipos de lâmpadas no seu veículo. Para retirar:

#### Tipo A



Lâmpada totalmente em vidro: puxe suavemente uma vez que está montada sob pressão.

#### Tipo B



Lâmpada de baioneta: pressione a lâmpada e rode-a no sentido contrário ao dos ponteiros do relógio.

#### Tipo C



Lâmpada de halogêneo: desencaixe a mola de bloqueio do respectivo alojamento.

#### Tipo D



Lâmpada de halogêneo: rode a lâmpada no sentido contrário ao dos ponteiros do relógio.

**!** A substituição das lâmpadas de halogêneo deve ser feita com a luz desligada após alguns minutos (risco de queimadura grave). Não toque diretamente na lâmpada com os dedos, utilize panos que não liberem pêlos.

**!** Os faróis encontram-se equipadas com um vidro em policarbonato, revestido por um verniz protetor:

- ☞ **não limpe com um pano seco ou abrasivo, nem com um detergente ou solvente,**
- ☞ utilize uma esponja e água com sabão ou um produto com um pH neutro,
- ☞ ao utilizar a lavagem de alta pressão em sujeira persistente, não aponte o jato de maneira persistente para os faróis, para as lanternas e para os seus contornos, para evitar deteriorar o respectivo verniz e a junta de estanqueidade.

É obrigatório utilizar apenas lâmpadas do tipo anti-ultravioletas (UV), para não danificar os faróis.

Substitua sistematicamente uma lâmpada com defeito por uma lâmpada nova com as mesmas referências e características.

No fim de cada operação, verifique o funcionamento correto das luzes.

## Luzes dianteiras

### Luzes de halogêneo

Para mais informações sobre a **Substituição de uma lâmpada** e, principalmente, os tipos de lâmpadas, consulte a seção correspondente.

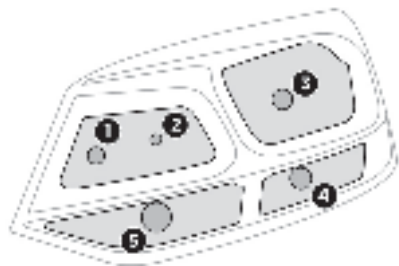

1. Luzes de posição.  
**Tipo A**, W5W-5W
2. Faróis altos.  
**Tipo C**, H1-55W
3. Faróis baixos.  
**Tipo C**, H7-55W
4. Luzes diurnas.  
**Tipo A**, W21WLL-21W
5. Luzes de mudança de direção.  
**Tipo B**, PY21W-21W (âmbar).

**i** Com as lâmpadas do tipo H7... respeite bem o seu posicionamento para garantir a melhor qualidade de iluminação.

### Luzes de neblina

**Tipo D**, H11-55W

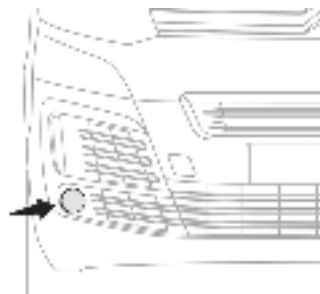

**i** Em determinadas condições climáticas (baixa temperatura, umidade) o embaçamento da superfície interna do vidro das luzes dianteiras e traseiras é normal; este embaçamento desaparece alguns minutos após o acendimento das luzes.

### Luz de mudança de direção lateral

**Tipo A**, WY5W - 5W (âmbar)



- Empurre a luz de mudança de direção lateral para trás e desencaixe-a.
- Durante da montagem, engate a luz de mudança de direção para a frente e puxe-a para trás.

As lâmpadas de cor âmbar (luzes de mudança de direção e luzes laterais), devem ser substituídas por lâmpadas com características e cor idênticas.

8

## Faróis baixos (luzes de halogêneos)

Tipo C, H7-55W

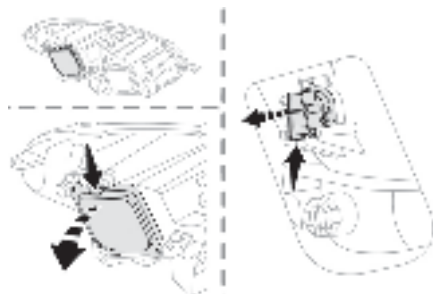

- ☞ Pressione o grampo superior da tampa e, em seguida, incline-o para trás para a retirar.
- ☞ Pressione o grampo inferior do conector e retire o conjunto conector e lâmpada.
- ☞ Retire a lâmpada puxando-a e substitua-a. Para montar novamente, efetue estas operações pela ordem inversa.

## Luzes diurnas (luzes de halogêneo)

Tipo A, W21W LL-21W

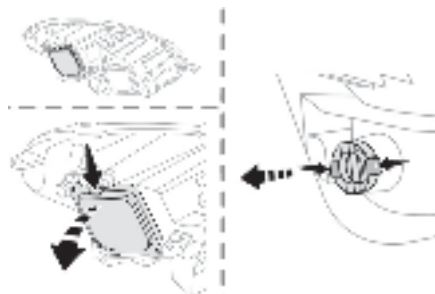

- ☞ Pressione o grampo superior da tampa e, em seguida, incline-a para trás para retirar.
- ☞ Pressione os dois grampos laterais do conector e retire o conjunto conector e lâmpada.
- ☞ Retire a lâmpada puxando-a e substitua-a. Para montar novamente, efetue estas operações pela ordem inversa.

## Luzes de posição (luzes de halogêneo)

Tipo A, W5W

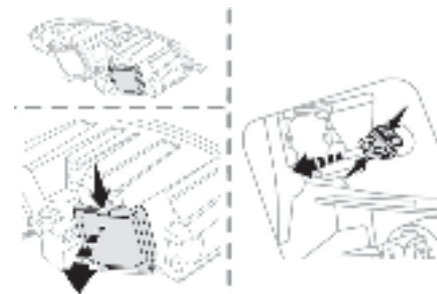

- ☞ Pressione o grampo superior da tampa e, em seguida, incline-a para trás para a retirar.
- ☞ Pressione os dois grampos laterais do conector e retire o conjunto conector e lâmpada.
- ☞ Retire a lâmpada puxando-a e substitua-a. Para montar novamente, efetue estas operações pela ordem inversa.

**i** Durante da nova montagem do conector e da lâmpada no farol, reposicione o conjunto no alojamento até ouvir o "clique" de bloqueio.



## Faróis altos (luzes de halogêneo)

Tipo C, H1-55W

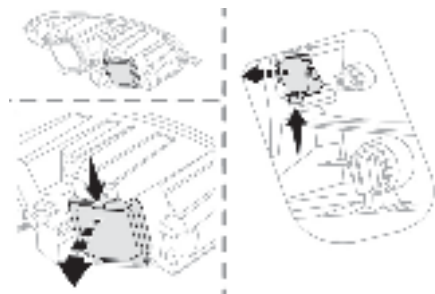

- ☞ Pressione o grampo superior da tampa e, em seguida, incline-a para trás para a retirar.
- ☞ Pressione o grampo inferior do conector e retire o conjunto conector e lâmpada.
- ☞ Retire a lâmpada puxando e substitua-a.

Para montar novamente, efetuar as operações pela ordem inversa.



Atenção à zona situada por detrás do farol da direita (sentido do veículo), que está potencialmente quente com um risco de queimadura (tubos de desgaseificação).

## Luzes de mudança de direção (luzes de halogêneo)

Tipo B, PY21W-21W (âmbar)

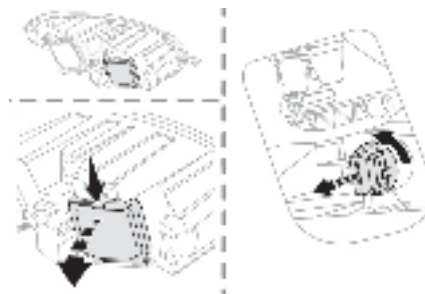

- ☞ Pressione o grampo superior da tampa e, em seguida, incline-o para trás para o retirar.
- ☞ Desaperte o porta-lâmpadas 1/4 de volta no sentido contrário ao dos ponteiros do relógio.
- ☞ Retire o porta-lâmpadas.
- ☞ Substitua a lâmpada com defeito.

Para montar novamente, efetue estas operações no sentido inverso.



Um funcionamento intermitente mais rápido do indicador da luz de mudança de direção (direita ou esquerda) indica uma avaria de uma das lâmpadas do lado correspondente.

Em caso de avaria

## Luzes de neblina

Tipo C, H11-55W

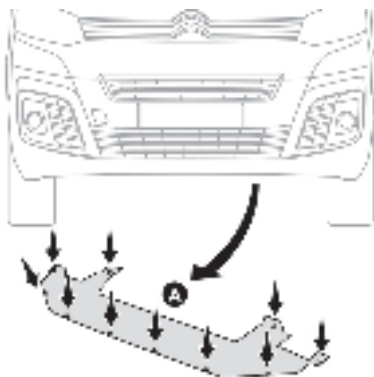

- ☞ Sob o para-choques dianteiro, desaparafuse os parafusos do deflector **A**.
- ☞ Retire o deflector **A**.

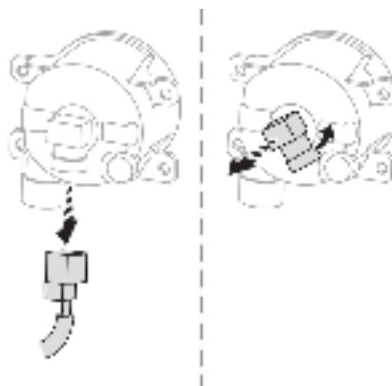

- ☞ Pressione o grampo de bloqueio e desligue o conector.
- ☞ Desaperte o porta-lâmpadas 1/4 de volta no sentido contrário ao dos ponteiros do relógio.
- ☞ Retire o porta-lâmpadas.
- ☞ Substitua a lâmpada com defeito.

Para montar novamente, efetue as operações pela ordem inversa e pressione o embelezador para o colocar no local correto.

**i** Para a substituição destas lâmpadas pode, também, consultar a rede CITROËN.

## Luzes traseiras (portas traseiras)

Para mais informações sobre a **Substituição de uma lâmpada** e principalmente os tipos de lâmpadas, consulte a seção correspondente.



1. Luzes de freio/luzes de posição  
**Tipo B**, P21/5W 21/5W
2. Luzes de mudança de direção  
**Tipo B**, PY21W 21W (âmbar)
3. Luzes de marcha a ré  
**Tipo B**, P21W-21W
4. Luzes de neblina/luzes de posição  
**Tipo B**, P21/4W-21/4W

**i** Para os veículos com revestimento interno, consulte a rede CITROËN para realizar a operação.

- ☞ Identifique a lâmpada avariada e, em seguida, abra as portas traseiras.

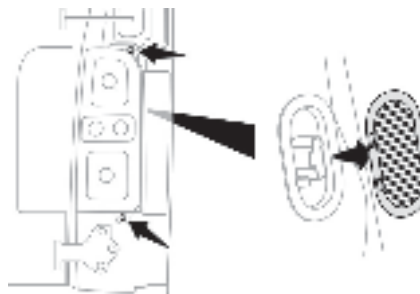

- ☞ A partir do interior, se presente no seu veículo, retire a grelha de ventilação.
- ☞ A partir do exterior, desaparafuse os dois parafusos de fixação.

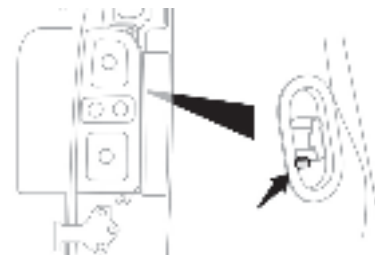

- ☞ Enquanto suporta a luz, pressione o grampo situado no interior e, em seguida, retire a lanterna com cuidado.
- ☞ Desligue o conector elétrico.

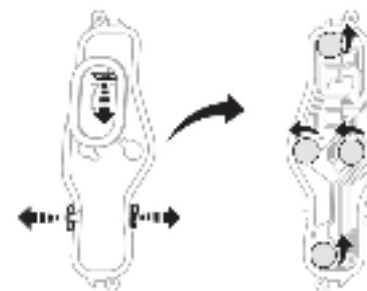

- ☞ Afaste ligeiramente as 3 linguetas e, em seguida, extraia o porta-lâmpadas.
  - ☞ Retire a lâmpada avariada pressionando ligeiramente por cima e rodando um quarto de volta no sentido dos ponteiros do relógio.
  - ☞ Substitua a lâmpada.
- Para montar novamente, efetuar estas operações pela ordem inversa.

Em caso de avaria

## Terceira luz de freio (portas traseiras)

Tipo A, W5W-5W



☞ Abra a porta traseira esquerda.

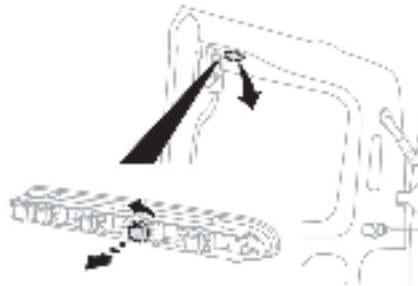

- ☞ Retire a tampa em plástico utilizando uma chave de parafusos fina.
- ☞ Passando pela abertura e utilizando uma chave de parafusos, pressione a lanterna para o exterior.
- ☞ Desligue o conector elétrico.
- ☞ Retire a lanterna.
- ☞ Desaparafuse o porta-lâmpadas um quarto de volta no sentido inverso ao dos ponteiros do relógio.
- ☞ Substitua a lâmpada com defeito.

Para a montagem, pressione a lanterna para encaixar.

## Luzes da placa (portas traseiras)

Tipo A, W5W-5W

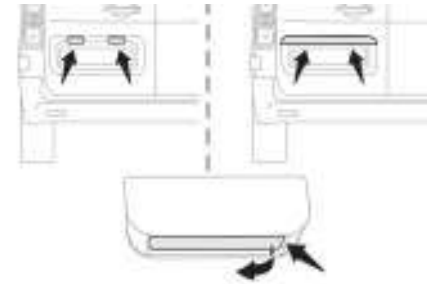

- ☞ Insira uma chave de parafusos fina num dos entalhes no exterior da parte transparente.
- ☞ Empurre para o exterior para desencaixar.
- ☞ Retire a parte transparente.
- ☞ Substitua a lâmpada com defeito.

Para a montagem, pressione a parte transparente para a desencaixar.

## Luzes de teto (dianteiras e traseiras)

Tipo A, W5W-5W

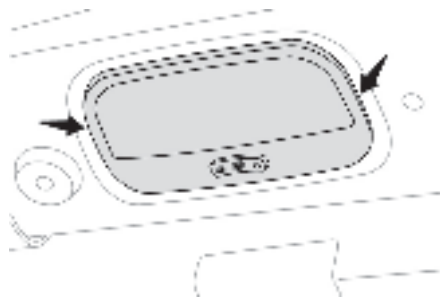

- ☞ Desencaixe a parte transparente deslizando uma chave de parafusos nas ranhuras de cada lado da luz de teto.
- ☞ Puxe a lâmpada e substitua-a.
- ☞ Encaixe a parte transparente no respectivo alojamento e assegure-se do bloqueio correto.

## Luzes de teto\* (dianteiras e traseiras)



Para a substituição deste tipo de lâmpadas de díodos e guias de luzes, consulte a rede CITROËN.

A rede CITROËN propõe-lhe um kit de substituição para os díodos electroluminescentes-LEDs.

## Substituir um fusível

### Acesso às ferramentas



A pinça de extração encontra-se situada por trás da tampa da caixa de fusíveis, no painel de bordo.

- ☞ Desencaixe a tampa puxando a parte superior esquerda e, em seguida, a direita.
- ☞ Libere totalmente a tampa.
- ☞ Retire a pinça do respectivo alojamento.

### Substituir um fusível

Antes de substituir um fusível, é necessário:

- ☞ conhecer a causa da avaria e solucioná-la,
- ☞ desligar todos os consumidores elétricos,
- ☞ imobilizar o veículo e desligar a ignição,
- ☞ identificar o fusível com defeito, através das tabelas de atribuição e dos esquemas apresentados nas páginas seguintes.

Para efetuar uma intervenção num fusível, é imperativo:

- ☞ utilizar a pinça especial para extrair o fusível do respectivo compartimento e verificar o estado do filamento.
- ☞ substituir sempre o fusível avariado por um novo com intensidade equivalente (mesma cor); uma intensidade diferente poderá provocar um problema de funcionamento (risco de incêndio).

Se a avaria se reproduzir pouco depois da substituição do fusível, solicite a verificação do equipamento elétrico pela rede CITROËN.

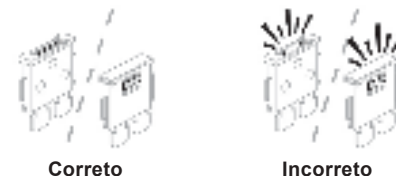

Correto

Incorreto



Pinça

**!** A substituição de um fusível não mencionado nas tabelas apresentadas em seguida poderá dar origem a um problema de funcionamento grave no seu veículo. Consulte a rede CITROËN.

### **i** Instalação de acessórios elétricos

O circuito elétrico do veículo foi concebido para funcionar com equipamentos de série ou opcionais. Antes de instalar outros equipamentos ou acessórios elétricos no veículo, consulte a rede CITROËN.

**!** A CITROËN declina qualquer responsabilidade por custos associados à reparação do veículo ou a problemas de funcionamento resultantes da instalação de acessórios auxiliares não fornecidos, não recomendados pela CITROËN e não instalados de acordo com as prescrições, em particular quando o consumo do conjunto de aparelhos suplementares ligados ultrapassar os 10 miliamperes.

## Fusíveis no painel de bordo

A caixa de fusíveis encontra-se na parte inferior do painel de bordo (lado esquerdo).

### Acesso aos fusíveis



☞ Desencaixe a tampa puxando a parte superior esquerda e, em seguida, a direita.

Em caso de avaria

### Versão 1 (Eco)\*

Os fusíveis, descritos a seguir, variam conforme os equipamentos do seu veículo.

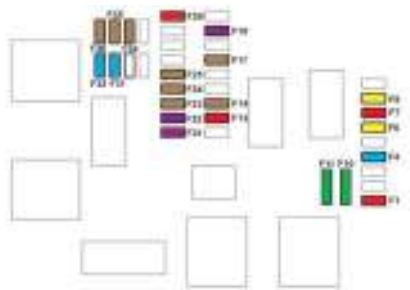

Fusível N°	Intensidade (A)	Funções
F1	10	Direção assistida elétrica, contator de embreagem.
F4	15	Indicador sonoro.
F5	20	Bomba lava-vidros dianteira.
F6	20	Bomba lava-vidros dianteira.
F7	10	Tomada para acessórios 12 V traseira.
F8	-	Não utilizado
F10/F11	30	Fechaduras internas, externas, dianteiras e traseiras.
F13	10	Comando de climatização
F14	-	Não utilizado
F17	5	Painel de instrumentos.
F19	3	Comandos no volante.
F21	3	Sistema anti-roubo.
F22	3	Sensor de chuva e luminosidade, câmara de detecção multifunções.
F23	5	Mostrador de não colocação ou remoção dos cintos de segurança.
F24	-	Não utilizado
F25	5	Airbags.
F29	-	Não utilizado
F31	15	Auto-rádio (+ bateria).
F32	15	Tomada de acessórios 12 V dianteira.
F34	5	Comandos elétricos dos retrovisorex externos.
F35	5	Comando de regulação da altura dos faróis.
F36	5	Recarga lanterna, luz de teto traseira.

\* Conforme versão ou país.



## Fusíveis no compartimento do motor

A caixa de fusíveis encontra-se no compartimento do motor junto à bateria.

### Acesso aos fusíveis

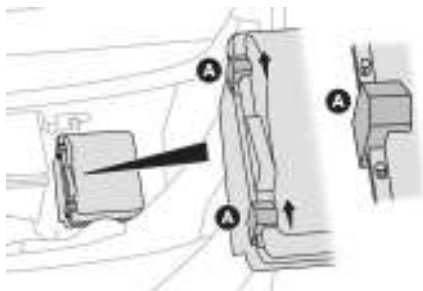

- ☞ Desbloqueie os dois fechos **A**.
- ☞ Retire a tampa.
- ☞ Substitua o fusível.
- ☞ Após a intervenção, feche cuidadosamente a tampa e, em seguida, bloqueie os dois fechos **A** para garantir o isolamento da caixa de fusíveis.

Os fusíveis, descritos em seguida, variam conforme os equipamentos do seu veículo.

Fusível N.º	Intensidade (A)	Funções
F12	5	Gicleres aquecidos.
F14	25	Bomba lava-vidros dianteiro
F15	5	Radar frontal de frenagem automática, direção assistida elétrica.
F17	10	Caixa de serviço inteligente.
F19	30	Motor do limpa-vidros da frente.
F20	15	Bomba lava-vidros dianteiro..
F21	-	Não utilizado.
F22	15	Buzina.
F23	15	Farol alto direito.
F24	15	Farol alto esquerdo.

Em caso de avaria

## Bateria de 12 V

Modo de execução para efetuar a partida do motor a partir de outra bateria ou para recarregar a sua bateria descarregada.

### Generalidades

#### Baterias de partida de chumbo



As baterias possuem substâncias nocivas como ácido sulfúrico e chumbo. Devem ser eliminadas de acordo com as prescrições legais e não devem, em caso algum, ser eliminadas juntamente com o lixo doméstico. Coloque as baterias e as baterias gastas num ponto de recolha especial.



Antes de manusear a bateria, proteja os seus olhos e a sua cara. Qualquer operação na bateria deverá ser efetuada num local ventilado e afastado de chamas livres ou de fontes de fâsca, para evitar riscos de explosão e incêndio. Lave as mãos no final da operação.

### Acesso à bateria

A bateria encontra-se situada sob o capô motor.

- ☞ Abra o capô com o comando interno e, em seguida, com o exterior,
- ☞ Fixe a vareta do capô.



- ☞ Se presente no seu veículo, retire a tampa de proteção em plástico para acessar ao borne (+),

O borne (-) da bateria não está acessível.

Existe um ponto de massa remoto na dianteira do veículo.



Para mais informações sobre o **Capô** e o **Motor**, consulte a(s) seção(s) correspondente(s).

## Efetuar a partida a partir de outra bateria

Quando a bateria do seu veículo estiver descarregada, o motor pode ser colocado em funcionamento através de uma bateria de reserva (externa ou de outro veículo) e de cabos auxiliares.

- !** Não coloque o motor em funcionamento com um carregador de baterias.
- Nunca utilize um booster de bateria de 24 V ou superior.
- Verifique previamente se a bateria de reserva tem uma tensão nominal de 12 V e uma capacidade no mínimo igual à da bateria descarregada.
- Os dois veículos não devem estar em contato.
- Desligue todos os consumidores elétricos dos dois veículos (auto-rádio, limpa-vidros, luzes, ...).
- Assegure-se de que os cabos de emergência não passam junto às partes móveis do motor (ventilador, correia, ...).
- Não desligue o terminal (+) quando o motor estiver em funcionamento.



- ☞ Eleve a proteção de plástico do terminal (+) se o seu veículo estiver equipado.
- ☞ Ligue o cabo vermelho ao terminal (+) da bateria avariada **A** (ao nível da parte metálica em curva) e, em seguida, ao terminal (+) da bateria auxiliar **B** ou do booster.
- ☞ Ligue uma extremidade do cabo verde ou preto ao terminal (-) da bateria auxiliar **B** ou do booster (ou no ponto de massa do veículo).
- ☞ Ligue a outra extremidade do cabo verde ou preto no ponto de massa **C** do veículo avariado.
- ☞ Coloque o motor em funcionamento do veículo e deixe-o funcionar durante alguns minutos.
- ☞ Acione o motor de partida do veículo avariado e deixe funcionar o motor.

Se a partida do motor não for efetuado imediatamente, desligue a ignição e aguarde alguns instantes antes de efetuar uma nova tentativa.

- ☞ Aguarde o regresso a "marcha lenta" e, em seguida, desligue os cabos auxiliares pela ordem inversa.
- ☞ Coloque novamente a proteção de plástico do terminal (+) se o seu veículo estiver equipado.
- ☞ Deixe o motor funcionar, com o veículo em movimento ou parado, no mínimo durante 30 minutos para permitir que a bateria atinja um nível de carga suficiente.

Em caso de avaria

## Recarregar a bateria com um carregador de bateria

Para assegurar uma longevidade ideal da bateria, é indispensável manter a sua carga a um nível suficiente.

Em alguns casos, pode ser necessário carregar a bateria:

- se efetuar, essencialmente, trajetos curtos,
- ao prever uma imobilização prolongada durante várias semanas.

Consulte a rede CITROËN.

**!** Se pretender recarregar a bateria do seu veículo por si próprio, utilize apenas um carregador compatível com as baterias de chumbo, com uma tensão nominal de 12 V.



Na presença desta etiqueta, é imperativo utilizar apenas um carregador de 12 V, com o risco de provocar a degradação irreversível dos equipamentos elétricos.

**!** Respeite as instruções de utilização fornecidas pelo fabricante do carregador. Nunca inverta as polaridades.

**i** Não é necessário desligar a bateria.

- ☞ Desligue a ignição.
- ☞ Desligue todos os consumidores elétricos (auto-rádio, luzes, limpa-vidros, ...).

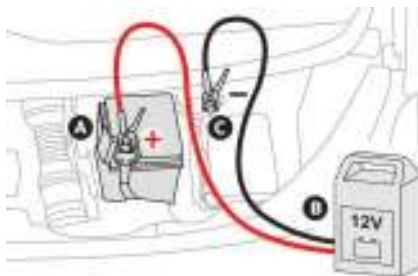

- ☞ Desligue o carregador **B** antes de ligar os cabos à bateria, para evitar qualquer faísca perigosa.
- ☞ Verifique o estado correto dos cabos do carregador.
- ☞ Se presente no seu veículo, eleve a tampa em plástico do borne (+).

- ☞ Ligue os cabos do carregador **B** da seguinte forma:
  - o cabo vermelho positivo (+) ao borne (+) da bateria **A**,
  - o cabo preto negativo (-) ao ponto de massa **C** do veículo.
- ☞ No fim da operação de carga, desligue o carregador **B** antes de desligar os cabos da bateria **A**.

**!** Nunca tente recarregar uma bateria congelada. Risco de explosão!  
Se a bateria estiver congelada, solicite o seu controle pela rede CITROËN que verificará que os componentes internos não estão danificados e que o recipiente não está partido, o que implicaria um risco de fuga de ácido tóxico e corrosivo.

## Desligar a bateria

Para manter um nível de carga suficiente para permitir a partida do motor, é recomendado que desligue a bateria em caso de imobilização de muito longa duração.

Antes de desligar a bateria:

- ☞ feche todas as aberturas (portas, porta da mala, vidros),
- ☞ desligue todos os consumidores elétricos (auto-rádio, limpa-vidros, luzes, ...),
- ☞ desligue a ignição e respeite um tempo de espera de quatro minutos.

Após ter acessado à bateria, basta desligar o borne (+).

## Terminal de bloqueio rápido

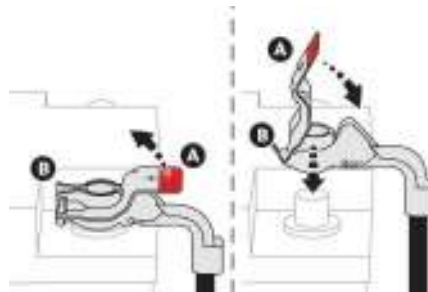

### Desligar o borne (+)

- ☞ Eleve a trava **A** ao máximo para desbloquear a braçadeira **B**.

### Ligar o borne (+)

- ☞ Posicione a braçadeira **B** aberta do cabo no borne (+) da bateria.
- ☞ Pressione verticalmente a braçadeira para a posicionar corretamente contra a bateria.
- ☞ Bloquee a braçadeira baixando a trava **A**.

**!** Não force pressionando a trava, uma vez que se a braçadeira estiver mal posicionada, o bloqueio é impossível; recomece o procedimento.

## Após voltar a ligar

Após uma nova ligação da bateria, ligue a ignição e aguarde 1 minuto antes de efetuar a partida, para permitir a inicialização dos sistemas eletrônicos.

No entanto, se após esta operação subsistirem ligeiras perturbações, consulte a rede CITROËN.

Com base na seção correspondente, deverá efetuar a reinicialização de alguns equipamentos, como:

- chave de telecomando (conforme a versão),
- elevadores elétricos de vidros,
- data e hora,
- estações de rádio memorizadas.

## Capacidade bateria

Comprimentos veículo	Intensidade em Ah (Amperes-hora)
Longo (L3)	720 / 800

**!** Substituir sempre a bateria por outra com características equivalentes.

Em caso de avaria

## Reboque

Modo de execução para fazer rebocar o seu veículo ou rebocar um outro veículo com um dispositivo mecânico removível.

### Acesso às ferramentas

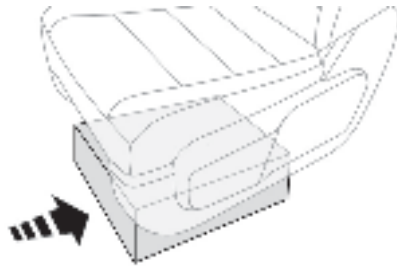

A argola de reboque está instalada na caixa de ferramentas.

**i** Para mais informações sobre a **Caixa de ferramenta**, consulte a seção correspondente.

**!** Se o seu veículo estiver equipado com uma caixa manual, coloque a alavanca de marchas em ponto morto.

### Reboque do seu veículo



- ☞ No para-choques dianteiro, pressionar a proteção (como representado acima) para liberar.
- ☞ Enroscar o anel de reboque até ao limite.
- ☞ Instalar a barra de reboque.
- ☞ Acender as luzes de emergência no veículo rebocado.
- ☞ Partida lentamente e conduza devagar durante uma curta distância.

### Reboque de outro veículo

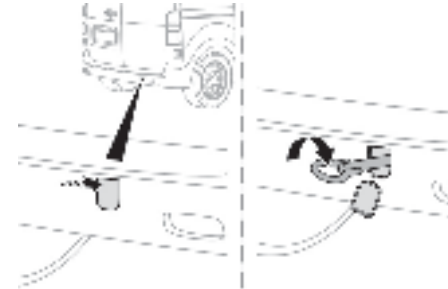

- ☞ No para-choques traseiro, pressionar a proteção (como representado acima) para liberar.
- ☞ Enroscar o anel de reboque até ao limite.
- ☞ Instalar a barra de reboque.
- ☞ Acender as luzes de emergência no veículo rebocado.
- ☞ Partida lentamente e conduza devagar durante uma curta distância.

## Reboque do veículo

Instruções para fazer rebocar o seu veículo ou rebocar outro veículo com um dispositivo mecânico removível.

### ! Instruções gerais

É aconselhável, sempre, utilizar caminhão guincho para rebocar o veículo. Desta forma, o veículo poderá ser transportado apoiado em plataformas específicas sobre o próprio caminhão-guincho. Respeite a legislação de trânsito vigente sobre procedimentos de reboque.

Certifique-se de que o peso do veículo trator é superior ao peso do veículo rebocado. O condutor deve permanecer no volante do veículo rebocado. A circulação em uma auto-estrada ou uma via rápida, é proibida durante o reboque. Durante o reboque com as quatro rodas no solo, utilize sempre uma barra de reboque homologada; cordas e correias são proibidas. Durante um reboque com o motor desligado, deixa de existir assistência de frenagem e de direção.

Nos casos seguintes, contate um profissional para efetuar o reboque:

- veículo avariado na auto-estrada ou em via rápida,
- impossibilidade de colocar a caixa de marchas em ponto morto, de desbloquear a direção, de desativar o freio de estacionamento,
- ausência de barra de reboque homologada...



# 8

Em caso de avaria

## Falta de combustível (Diesel)

Para os veículos equipados com um motor Diesel, em caso de falta de combustível, é necessário purgar o circuito de combustível.

**!** Se não for possível efetuar a partida do motor de primeira, não insista e reinicie o procedimento.

### Motor BlueHDi

- ☞ Encha o reservatório de combustível com, pelo menos, 5 litros de Diesel.
- ☞ Ligue a ignição (sem acionar o motor).
- ☞ Aguarde cerca de 6 segundos e desligue a ignição.
- ☞ Repita o processo 10 vezes.
- ☞ Acione o motor de partida para acionar o motor.



## Dimensões (em mm)\*\*

Estas dimensões foram efetuadas num veículo sem carga.

### Retrovisores rebatidos



### Portas de bater

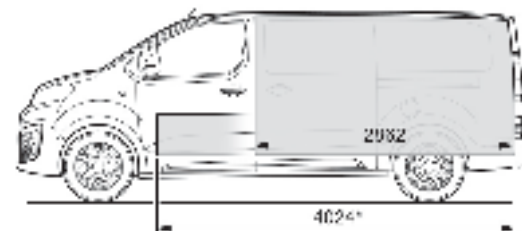
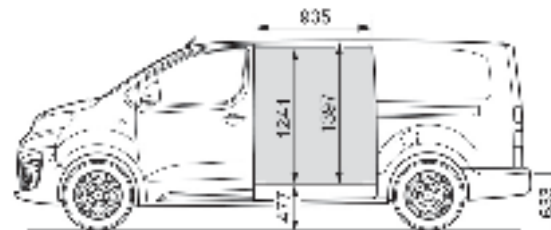
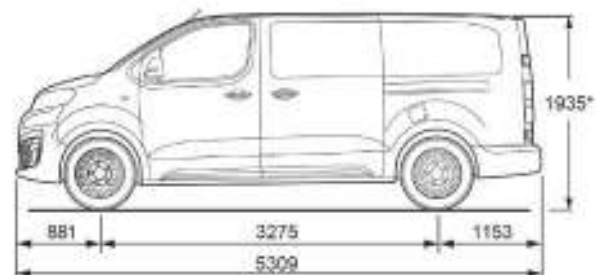
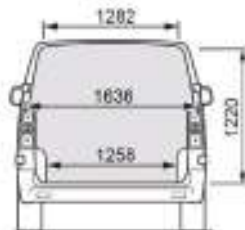
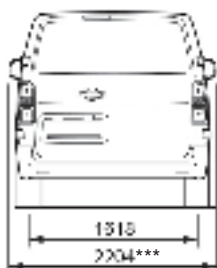

\* Carga útil acrescida.

\*\* Conforme o país de comercialização.

\*\*\* Retrovisores abertos

\* Com moduwork, tampa retirada

<b>Motor e Caixas de Marchas</b>	
<b>MOTORES</b>	BlueHDi 115 (DV6FCU)
<b>CAIXA DE MARCHA</b>	Manual 6 marchas
Cilindrada (cm <sup>3</sup> )	1 560
Diâmetro x curso (mm)	75 x 88,3
Pot. máx: norma CE (CV)	115
Pot. máx: norma CE (kW)	85
Regime de pot. máx. (rpm)	3 500
Torque máx.: norma CE (Nm)	300
Regime de torque máx. (rpm)	1 750
Catalisador	Sim
Combustível	Diesel S-10
<b>CAPACIDADES DE ÓLEO (em litros)</b>	
Motor (com troca do filtro de óleo)	5,60
Caixa de câmbio - Ponte	2,00

<b>Massas e Cargas (em kg)*</b>		
<b>MOTORES</b>	<b>BlueHDi 115 (DV6FCU)</b>	
<b>CAIXA DE MARCHA</b>	Manual 6 marchas	Manual 6 marchas
<b>VERSÃO</b>	<b>NÍVEL 1</b>	<b>NÍVEL 1 PACK</b>
Massa em ordem de marcha (MODM)	1 700	1 719
Massa máx. tecnicamente admissível em carga (MTAC = MODM + Carga útil)	3 219	3 219
Carga Útil	1 519	1 500
Peso máximo no eixo dianteiro	1 328	1 328
Peso máximo no eixo traseiro	1 891	1 891

\*Valores para modelo básico sem equipamentos opcionais.

Obs: Os valores de MTAC indicadas são válidas para uma altitude máxima de 1 000 metros; a carga admissível mencionada deve ser reduzida em 10 % por incrementos de 1 000 metros suplementares.

Temperaturas externas elevadas (superiores a 37°C) podem levar a reduções de desempenhos do veículo, para proteção do motor. Limite a carga transportada.



Veículo não projetado para utilização com reboque.

## Características técnicas

<b>Limites Máximos de Ruído para Controle de Poluição Sonora - dB(A)</b>	
<b>MOTOR</b>	BlueHDI 115
<b>CAIXA DE MARCHA</b>	Manual 6 marchas
Valor para Fiscalização	84,23 dB

<b>Valores para Controle de Emissão de Poluentes (CONAMA 18/1996)*</b>	
<b>MOTOR</b>	BlueHDI 115
<b>CAIXA DE MARCHA</b>	Manual 6 marchas
Rotação de marcha lenta (RPM)	750 ± 160
Concentração de CO <sub>2</sub> em marcha lenta (%)	< 0,2%

\*Valores para modelo básico sem equipamentos opcionais.

Obs: Temperaturas externas elevadas (superiores a 37°C) podem levar a reduções de desempenhos do veículo.

Para proteção do motor, limite a carga transportada.

Este veículo está em conformidade com a legislação vigente de controle da poluição sonora para veículos automotores

**Código motor BlueHDI 115 - DV6FCU.**

## Elementos de identificação

Diferentes dispositivos de marcação visíveis para a identificação e a procura do veículo.

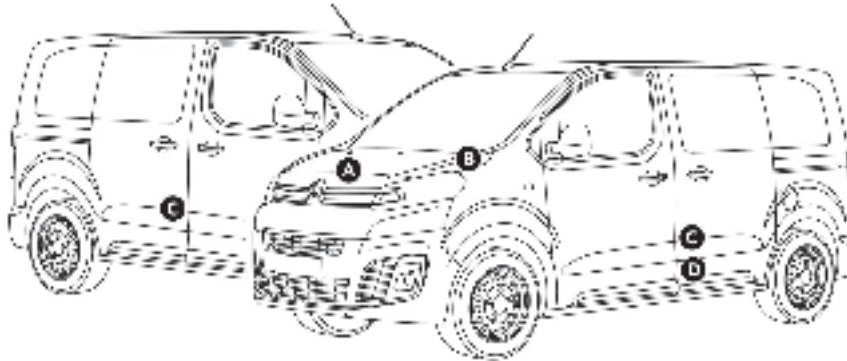

### A. Número de identificação do veículo (V.I.N.), sob o capô do motor.

Este número está gravado no chassis, junto a caixa de roda dianteira direita.

### B. Número de identificação do veículo (V.I.N.), na travessa inferior do para-brisas.

Este número encontra-se indicado numa etiqueta colada e visível através do para-brisas.

### C. Etiqueta do fabricante.

Esta etiqueta autodestruíva, colada no pilar central, do lado direito ou esquerdo, apresenta as seguintes informações:

- nome do fabricante,
- número de recepção comunitária,
- número de identificação do veículo (V.I.N.),
- peso máximo tecnicamente admissível em carga,
- peso total de circulação admissível,
- peso máximo no eixo dianteiro,
- peso máximo no eixo traseiro.

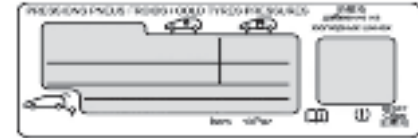

### D. Etiqueta dos pneus/pintura.

Esta etiqueta, colada no pilar central, do lado do condutor, apresenta as seguintes informações:

- pressões de enchimento com o veículo vazio e carregado,
- dimensões dos pneus (incluindo índice de carga e símbolo de velocidade dos pneus),
- pressão de enchimento da roda sobresselente,
- referência da cor da pintura,

**!** Proibido cobrir, pintar, soldar, cortar, perfurar, alterar ou remover o Número de Identificação Veicular (NIV ou VIN)

**i** O controle da pressão de enchimento dos pneus deve ser efetuado a frio e, pelo menos, todos os meses.

**♣** Uma pressão de enchimento dos pneus insuficiente aumenta o consumo de combustível.

<b>TABELA DE PRESSÃO DE INFLAÇÃO (BAR/PSI) E PNEUS HOMOLOGADOS</b>				
<b>Motor</b>	<b>BlueHDi 115</b>			
<b>Versão</b>	<b>Nível 1</b>		<b>Nível 1 PACK</b>	
	<b>Eixo Dianteiro</b>	<b>Eixo Traseiro</b>	<b>Eixo Dianteiro</b>	<b>Eixo Traseiro</b>
<b>Dimensão</b>	<b>3.0 / 44 (1)</b>	<b>3.0 / 44 (1)</b>	<b>3.0 / 44 (1)</b>	<b>3.0 / 44 (1)</b>
<b>215/65 R16 C 106T</b>	<b>3.0 / 44 (2)</b>	<b>3.7 / 54 (2)</b>	<b>3.0 / 44 (2)</b>	<b>3.7 / 54 (2)</b>
<b>Roda reserva</b>	<b>4.0 / 58</b>		<b>4.0 / 58</b>	
<b>215/65 R16 C 106T</b>				

(1) veículo em estado de funcionamento + condutor e 01 (um) passageiro

(2) veículo em estado de funcionamento + condutor e todos os passageiros + capacidade de carga máxima

Notas:

- 1) Recomenda-se verificar a pressão de inflação dos pneus semanalmente e com os mesmos próximos à temperatura ambiente (frios).
- 2) O estepe também deve ser calibrado periodicamente, com a pressão de 4.0 bar / 58 PSI.
- 3) Respeitar a limitação de velocidade estipulada para o uso do estepe.
- 4) Pode ocorrer uma degradação do nível de conforto, na capacidade de absorção de vibração e ruído dos pneus quando utilizada a pressão de consumo.
- 5) A redução do consumo de combustível é diretamente impactada pela maneira como o veículo é conduzido. A condução "esportiva" eleva o consumo de combustível.
- 6) A utilização de pressões de inflação acima ou abaixo do especificado compromete a integridade dos pneus, sua durabilidade e aumenta o consumo de combustível.



	<p><b>Pressão recomendada</b> Tolerância de 3 PSI acima ou abaixo</p>	<p><b>Segurança</b> <b>Conforto</b> <b>Durabilidade</b> <b>Baixo consumo de combustível</b></p>
	<p><b>Pressão temporariamente admissível</b> Entre 3 a 7 PSI abaixo da pressão recomendada</p>	<p><b>Durabilidade reduzida</b> do pneu em pelo menos 8.000 quilômetros</p>
	<p><b>Pressão perigosa</b> Entre 7 a 15 PSI abaixo da pressão recomendada</p> <p><b>Pressão de alto risco</b> Abaixo de 15 PSI da pressão recomendada</p>	<p><b>Risco de explosão</b> Forte aumento dos riscos:</p> <ul style="list-style-type: none"> <li>- Riscos de aquaplanagem</li> <li>- Riscos de desgaste nos ombros dos pneus</li> <li>- Aumento do consumo de combustível</li> </ul>



9

7) Recomenda-se sempre substituir os pneus por modelos homologados neste manual para manutenção das prestações de segurança, conforto e consumo de combustível.

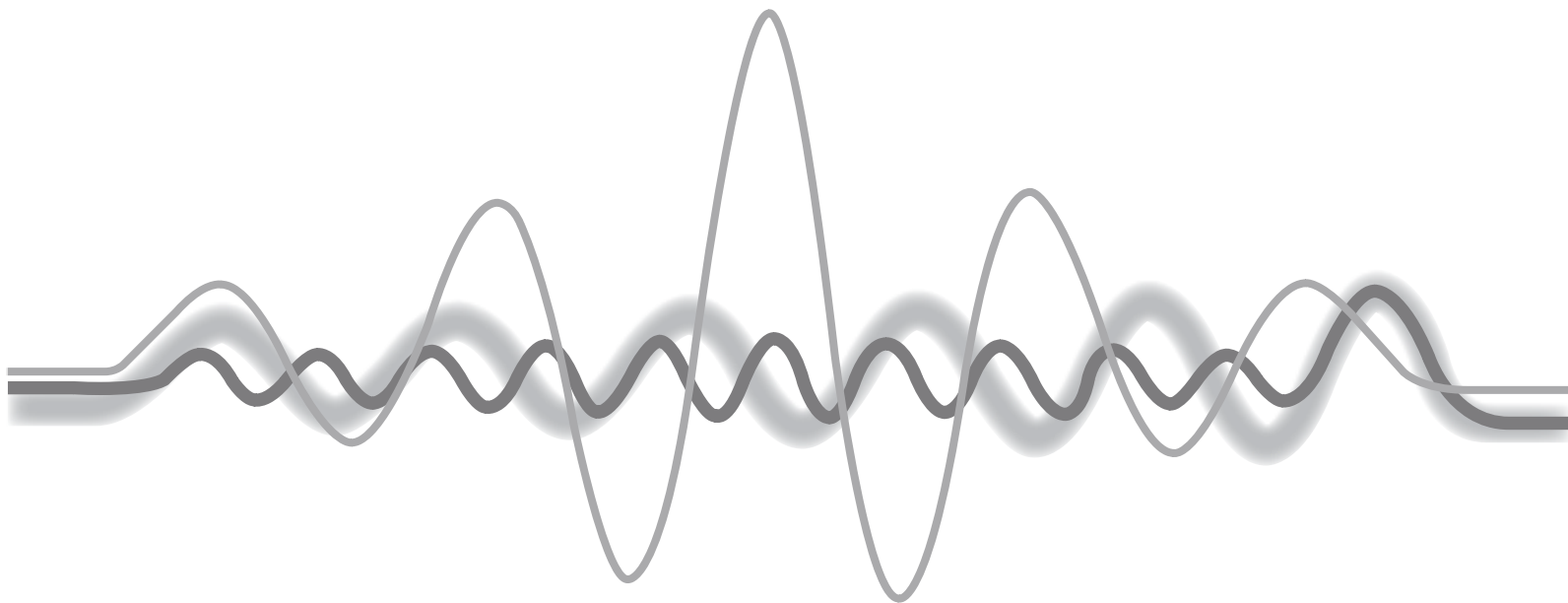

SISTEMA DE ÁUDIO



# Rádio Blaupunkt Rio de Janeiro- Kit Mãos Livres Bluetooth®\*



	Índice
Primeiros passos	2
Operações	5
Rádio	8
MP3 / USB / Cartão SD	11
Bluetooth®	14
Perguntas frequentes	17

! Por motivos de segurança e porque necessitam de uma maior atenção por parte do condutor, as operações de emparelhamento do telefone Bluetooth® com o sistema mãos livres Bluetooth® do seu rádio, deverão ser efetuadas **com o veículo parado** e a ignição ligada.

! A fim de evitar riscos de choques elétricos, de incêndio e riscos mecânicos, toda intervenção no sistema deve ser realizado exclusivamente na Rede da Marca ou em uma oficina qualificada.





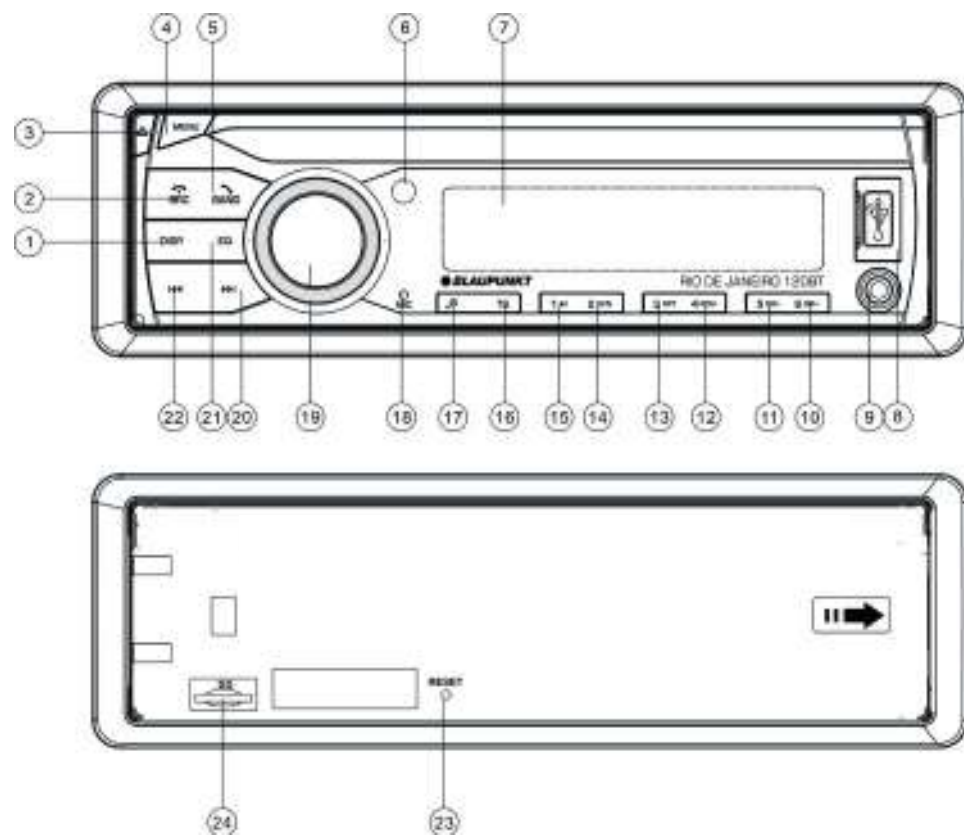

i As diferentes funções e regulagens descritas variam conforme a versão e a configuração do seu veículo.

i Quando o motor está desligado, para preservar a bateria, o rádio pode desligar depois de alguns minutos.

\* Conforme versão ou país.



## Primeiros passos

1. Tecla "DISP".
2. Tecla SRC (fonte) / tecla 
3. Tecla "  " (liberar painel frontal)
4. Tecla "MENU".
5. Tecla "BAND/  "
6. Sensor IR
7. Tela LCD.
8. Tomada USB
9. Conexão "AUX IN"
10. Tecla "6 DIR+"
11. Tecla "5 DIR-"
12. Tecla "4 RDM"
13. Tecla "3 RPT".
14. Tecla "2 SCN".
15. Tecla " 1  "
16. Tecla "TS".
17. Tecla "  " (Busca de MP3) / Menu BT
18. Microfone.
19. Tecla "VOL / POWER/MUTE".
20. Tecla "  "(Busca para frente).
21. Tecla "EQ".
22. Tecla "  "(Busca para atrás).
23. Tecla RESET.
24. Ranhura SD (Cartão micro SD)

## Remoção do painel frontal

Pressione o botão de ejeção (3)  para liberar o painel.

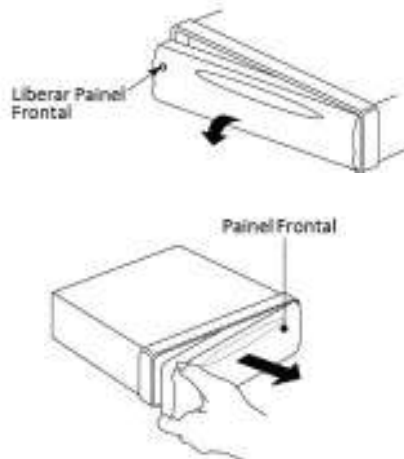

Manter o painel frontal dentro do estojo

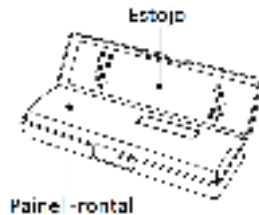

## Instalando o painel frontal

Para instalar o painel frontal, insira o painel na frente do rádio e verifique se encaixou corretamente. Caso contrário, o visor e algumas teclas não funcionaram corretamente.



## Precauções ao manusear

- Não deixe cair de frente.
- Não coloque pressão no visor nem nos botões de controle quando remover ou instalar o painel frontal
- Não toque nos contatos no painel frontal ou no corpo da unidade principal. Pode resultar em mau contato elétrico.
- Se houver sujeira ou substâncias estranhas coladas nos contatos, eles podem ser removidos com um pano limpo e seco.
- Não exponha o painel frontal a altas temperaturas ou a luz solar direta em qualquer lugar.
- Manter afastado de quaisquer agentes voláteis (por exemplo benzeno, diluente, ou insecticidas) de tocar a superfície do painel frontal.
- Não tente desmontar o painel frontal.

# Operações

## Ligando/desligando a unidade

Pressionando o botão (21). Quando o sistema está ligado. Pressione e mantenha pressionado o botão VOL/POWER (21) durante 2 segundos para desligar a unidade.

## Mudo

Pressione o botão MUTE (21) para silenciar a saída de áudio. Pressione novamente para reativar o áudio.

## Removendo o painel frontal

Presione a tecla de liberação  (3) para liberar o painel.

## Entrada Auxiliar

Esta unidade pode ser conectada a um reproduzidor de áudio portátil através do conector de entrada auxiliar **AUX IN** (11). Pressione a tecla **SRC** para trocar para o modo **AUX** quando uma fonte de áudio está conectada.

## Ajuste do Som

Pressione o botão MENU (4) brevemente para selecionar o modo de ajuste desejado. O modo de ajuste mudará na seguinte ordem:

### **-BAS-TRE-BAL-FAD- VOL-**

BAS: Baixos  
TRE: Agudos  
BAL: Balance  
FAD: Atenuador (fader)  
VOL: Volume

Girando o botão de áudio (21) é possível ajustar a qualidade de som desejada.

Pressione e mantenha pressionado o botão MENU (4) por 2 segundos no menu do sistema conforme abaixo:

### **AF- TA – REG – TAVOL – LOC – STEREO – BEEP – AREA**

**AF: Frequências Alternativas**  
**TA: Anúncio de tráfego**  
**REG: Região**  
**TAVOL: Volume de TA**  
**LOC: Local**  
**EUR: Europa**  
**LAT: América Latina**

## REG Ligado/desligado

Quando a função AF está ligada. No item REG do menu do sistema você pode ligá-lo ou desligá-lo. Algumas estações de rádio mudam o seu programa normal para regional durante um determinado período de tempo. Quando a região está ligada, o programa de audição atual permanece inalterado.

## Volume TA

Esta função permite definir o volume mínimo para os anúncios de trânsito. A escala ajustável é 20 ~ 43. O valor predefinido é 25. Gire o botão de volume para ajustar o volume do tráfego.

## LOC Ligado/desligado

Neste item gire o botão de áudio (21) para ativar / desativar a função local. No modo **LOC ON**, a unidade reduzirá a sensibilidade de recepção quando você estiver em uma estação de busca. Isso significa que você pode receber a estação que o som é bom. Ignorará a estação que o som não é bom. O modo **LOC OFF**, aumentará a sensibilidade de recepção quando procurar a estação. Isso significa que você pode receber mais estações.

## Estéreo/Mono

Neste item rodar o botão de áudio (21) para escolher o modo **STEREO** ou **MONO**. No modo **STEREO** você pode receber o sinal FM estéreo. No modo **MONO**, a estação estéreo será comutada para monofônica. Às vezes, quando o sinal não é bom. Se o alterar para o modo **MONO**. O ruído será reduzido.

## BIP Ligado/desligado

O dispositivo de áudio do carro está equipado com 2 modos de tom de bipe. Gire o botão de volume para escolher um.

- Modo BIP ligado: O sinal sonoro de confirmação é ouvido sempre que um botão é pressionado.

- Modo BIP desligado: O sinal sonoro de confirmação é desligado sempre que uma tecla é pressionada

## Area

Neste item, gire o volume para selecionar a área Europe/USA/LAT.

Usar somente a configuração LAT (América LATina). Caso selecione outra zona, se perderá as memórias gravadas.

## EQ (Equalización)

Pressione o botão **EQ** brevemente para selecionar o modo de **EQ** predefinido conforme abaixo:

### FLAT-CLASSICS-POP-ROCK-EQ OFF

### XBASS

Pressione e segure o botão **EQ** por 2 segundos para ativar a função **XBASS**. Pressione e segure novamente para cancelar esta função.

## Informação na tela

Pressione o botão **DISP** (1) para mostrar a hora por 5 segundos. Em seguida, ele retorna para mostrar as informações.

## Tela de cristal líquido

Exibe a frequência atual e as funções ativadas na tela

## Ajustando a hora

### (1) Ajuste manual:

Pressione e mantenha pressionado o botão **DISP** durante 2 segundos. A hora do tempo estará piscando.

Pressione os botões **⏪** **⏩** para definir a hora correta. Pressione brevemente o botão **DISP** para mudar para os minutos. Use também os botões **⏪** **⏩** para ajustar os minutos. Quando tiver concluído, pressione o botão **DISP** para confirmar.

### (2) Sincronizar a hora a partir dos dados RDS

Para receber uma estação **RDS** com bom sinal (O símbolo AF do LCD não pisca). Vários minutos depois, o tempo será sincronizado com a hora correta pelo sinal da estação.

**i** Nenhuma estação RDS não possui esta função. Não recomendado na América Latina, pois a maioria das estações não emite essa informação corretamente.

---

## Função RESET

O botão **RESET** (25) deve ser ativado com uma caneta esferográfica ou um objeto metálico fino.

O botão **RESET** deve ser ativado quando ocorrer o seguinte:

- Instalação inicial da unidade, quando a instalação estiver realmente concluída.
- Todos os botões de função não funcionarem.
- Mensagem de erro aparecendo no display.

**i** Se pressionar o botão **RESET** (25), a unidade não pode funcionar ainda, use um cotonete embebido em álcool isopropílico para limpar o conector do painel frontal.

## Entrada Auxiliar

A unidade pode ser ligada a um leitor de áudio portátil através da tomada **AUX IN** (11).

Pressionando o botão **SRC** para alternar para o modo **AUX** quando for inserida uma fonte de áudio na unidade.

# Rádio

## Mudando para o modo Rádio

Pressione o botão **SRC** (2) para selecionar o modo de rádio, ele aparecerá no visor juntamente com a banda de memória e a frequência.



## Selecionando a banda de rádio

No modo de rádio, pressione o botão **BAND** (5) para selecionar a banda desejada.

A banda de recepção mudará na seguinte ordem:

→ **FM1** → **FM2** → **FM3** → **MW1(AM1)**  
→ **MW2(AM2)** → **FM1**

## Selecionando as estações

Pressione os botões  (22) ou  (24) brevemente para ativar a busca automática. Uma estação será automaticamente buscada para cima ou para baixo. Pressione por 2 segundos até que "MANUAL" apareça no display, o modo de sintonia manual é selecionado. Neste modo você pode buscar para cima / para baixo por uma frequência uma a uma até encontrar a estação desejada. Se ambos os botões não foram pressionados por 5 segundos, ele retornará ao modo de sintonia de busca e "AUTO" aparecerá no display.

## Armazenamento automático e escaneamento de programa

- Armazenamento automático

Pressione o botão **TS** (18) durante 2 segundos, o rádio busca a partir da frequência de 87,5 MHz e verifica a intensidade do sinal até que uma busca de ciclo seja concluída. E, em seguida, algumas estações fortes são armazenados no botão de número de pré-ajuste correspondente da banda **FM3**. No primeiro ciclo, será no modo **LOCAL** para receber a estação mais forte. Se for menos do que 6 pcs a estação procurará estações no 2o ciclo no modo **LOCAL OFF**.

- Escaneamento de programas

Pressione o botão **TS** (18) brevemente para verificar a estação predefinida. O rádio está segurando esse número predefinido por 5 segundos com o mudo.



## Grave manualmente a estação e acesse desde o favorito

Para receber uma estação, pressione um dos botões de pré-sintonia (1 ~ 6) por 2 segundos. A estação atual é armazenada no botão numérico. Pressionar brevemente o botão de predefinição (1 ~ 6) para ouvir diretamente a estação que guardou no botão de pré-definição correspondente.

## RDS (Radio Data System)

- Definindo o modo RDS

No item **AF** do menu do sistema. Botão rotativo de áudio para ligar ou desligar a função **AF**. Sempre que **AF** estiver ligado, o símbolo "**AF**" aparece no visor.

O nome do programa é exibido ao receber uma estação **RDS**. "**AF**" começa a piscar se o sinal de transmissão piorar.

"**ALARM**" será exibido quando uma transmissão de emergência é recebida, enquanto que o nível de saída de som será ajustado automaticamente para o nível de saída predefinido quando o controle de volume estiver ajustado no mínimo.

- Operação de programa Regional

Quando a função **AF** está ligada. No item **REG** do menu do sistema. Botão rotativo de áudio para ligar ou desligar a função **REG**. Quando a função **AF** está desligada. A função **REG** não pode ser desativada.

Algumas estações de radiodifusão mudam o seu programa de radiodifusão normal para radiodifusão regional durante um determinado período de tempo. Quando a região está ligada, o programa de audição atual permanece inalterado. Quando a região está desligada, permite que a recepção se desloque para a estação regional.

- Ouvindo o anúncio do tráfego

No item **TA** do menu do sistema. Botão rotativo de áudio para ligar ou desligar a função **TA**. Quando o modo **TA** está ligado e um anúncio de trânsito é transmitido:

Quando a unidade estiver no modo **CD (MP3)** ou **AUX**, esta irá mudar temporariamente para o modo de rádio.

Interrupção temporária para uma estação vinculada **EON** quando **EON** detecta um anúncio de trânsito nesse outro programa.

Se o nível de volume estiver abaixo do ponto de limite, ele será aumentado para o ponto de limite.

Quando o modo **TA** está ligado, **TA** do segmento individual é ligado. Quando uma estação **TP** é recebida, **TP** de segmento individual é ligado.

- Função de interrupção **TA**

O anúncio de trânsito actual é cancelado por rodar a função **TA** para **STOP** (no item **TA** do menu **RDS**, quando estação **TA** não é recebida tem apenas ligado / desligado. Mas quando recebeu uma estação **TA** o item **TA** terá em / stop / off para sua seleção). Mas o modo **TA** não será desligado.

**EON TA** indesejável comutação, que **EON TA** informação foi recebida da estação atual eo rádio comutado para **EON** vinculado estação, mas nenhuma informação não pôde ser recebida porque a **EON** vinculado estação está localizada muito longe dessa área. Assim, o rádio é comutado novamente para a estação atual. Na operação acima, um cliente escuta um programa errado ou silencia o som por um tempo. Os dados **RDS** utilizados são os dados **PI, PS, AF, TP, TA, EON e PTY**.

**PS:** Nome do programa (estação)

Dados do nome da estação de transmissão expressos em caracteres alfanuméricos

**AF:** Frequências alternativas

Lista de frequências das estações de radio que transmitem o mesmo programa

**TP:** Identificação de programa de tráfego

Dados de identificação da estação de transmissão de informações de trânsito

**TA:** Traffic Announcement Identification

Dados de identificação que mostram que as informações de trânsito estão sendo transmitidas ou não.

**EON:** Outras redes aprimoradas

## MP3 / USB / Cartão SD

### Operação de reprodução USB

No painel frontal da unidade, existe uma interface **USB** (10). Você pode conectar um driver USB através desta interface (10).

Quando você conectar um driver **USB** através da interface, a unidade irá procurar os arquivos **MP3 / WMA** no driver **USB** e começar a reproduzir. Se em outro modo, você também pode pressionar o botão **SRC** para selecionar o modo **USB**.

Ao reproduzir os ficheiros MP3 / WMA no dispositivo, a operação é a mesma com a operação **CD / MP3 / WMA** acima descrita.

**!** Não ligue o mesmo equipamento através da tomada USB e da tomada auxiliar ao mesmo tempo.

### Selecionando faixas / arquivos

 Pressione um dos botões para selecionar a faixa anterior ou seguinte.

 Mantenha pressionado o botão (22) ou (24) para avançar ou avançar rapidamente. A reprodução do disco começa quando solta o botão.

### Pausando a reprodução

 Pressione o botão (17) para pausar a reprodução. Pressione-o novamente para retomar a reprodução.

### Reprodução de todas as faixas / arquivos

Pressione o botão **SCN** (16) para reproduzir os primeiros segundos de cada faixa / arquivo. Pressione novamente para parar a reprodução de introdução e ouvir a faixa / arquivo

### Repetindo a mesma faixa / arquivo

Pressione o botão **RPT** (15) para repetir continuamente a mesma faixa / arquivo. Pressione-o novamente para repetir todas as faixas / arquivos.

### Reproduzindo todas faixas aleatoriamente

Pressione o botão **RDM** (14) para reproduzir todas as faixas / arquivos em ordem aleatória. Pressione-o novamente para cancelar a função aleatória.

### Selecionar pasta acima / abaixo

Pressione o botão **DIR** (13) ou o botão **DIR +** (12) para selecionar o diretório anterior ou o próximo. Se o disco **MP3 / WMA** não contiver qualquer diretório, não há nenhuma função ao pressionar o botão **DIR-** (13) ou o botão **DIR +** (12).

## Selecionando arquivos



(19) é atribuído como botão de seleção na operação MP3 / WMA. Quando pressionado, é ativada a seleção de cada modo conforme abaixo:

**Pesquisar na pasta. => Pesquisar por número de arquivo.**

- **Pesquisar na pasta**

Pressione o botão uma vez. Ele entra em modo "Procurando na pasta". Gire o botão **VOL** para selecionar a pasta desejada. Depois disso pressione o botão rotativo **MENU** (4) para entrar na pasta. Girar o botão (21) para selecionar o arquivo desejado. Em seguida, pressione o botão **MENU** (4) novamente para reproduzir. Pulsar la tecla retorna para la carpeta anterior.



Pressionando esteo botão irá retornar à pasta anterior.

- **Pesquisa por número de arquivo**  
Pressione o botão duas vezes. É ativado o modo "Pesquisar por número de arquivo". Girando o botão (21) para selecionar o número do arquivo, pressione o botão **MENU** (4) para confirmar. A unidade procura o arquivo selecionado a ser reproduzido. Você também pode digitar o número do arquivo. No painel frontal, exceto que há 1 ~ 6 dígitos. Por favor note 7/8/9/0 como abaixo:

EQ: 7

EQ: 8

EQ: 9

DISP: 0.

Se o número do arquivo foi selecionado. A unidade espera por segundos. A unidade pesquisa a faixa após alguns segundos, mesmo que o botão **MENU** (4) não seja pressionado.

## Operação do cartão SD

Existe uma ranhura **SD** (26) no painel frontal da unidade.

Quando você inserir um cartão **SD** na ranhura, a unidade irá procurar os arquivos **MP3 / WMA** no cartão e começar a reproduzir. A operação é a mesma com a operação **CD / MP3 / WMA** descrita acima.

Se estiver em outro modo. Você também pode pressionar o botão **SRC** (1) para selecionar o modo **SD**.

## Informação e conselhos

A tomada USB do sistema reproduz os arquivos de áudio com a extensão ".wma, .aac, .flac, .ogg, .mp3" incluído entre 32 Kbps e 320 Kbps. Qualquer outro tipo de arquivo (.mp4,...) não é reproduzido.

Os arquivos ".wma" deverão ser do tipo wma 9 standard com uma velocidade compreendida entre 64 Kbps e 192 Kbps.

As frequências de amostragem suportadas são 11, 22, 44 e 48 KHz..

Para preservar o sistema, não utilize um repartidor USB.

É aconselhável redigir os nomes dos arquivos com menos de 20 caracteres excluindo os caracteres particulares (ex : " " ? ; ù) para evitar problemas de reprodução ou de visualização.

**!** Utilize somente memória USB em formato FAT32 (File Allocation Table).

Quando conectado um reprodutor MP3 que tenha bateria "regular" (não recarregável), deve-se remover a bateria do dispositivo antes de conectá-lo a tomada USB. Do contrário, pode causar explosão da bateria

**!** A tomada USB pode suportar:

1. Pastas: máximo de 500.
2. Arquivos: máximo de 999.
3. Profundidade da pasta: 8 níveis
4. Capacidade total: 32 GB

**i** Quando houver arquivos importantes no dispositivo USB ou no cartão SD, não o conecte à unidade principal para reproduzir. Porque qualquer operação errada pode causar perda de arquivos.

**!** USB MP3 player não é um padrão que significa marca diferente ou modelos diferentes têm seu próprio padrão. Assim, o nosso produto não suporta todos os leitores de MP3.

**i** Para garantir o funcionamento da conexão via cabo, utilizar sempre cabos originais do fabricante do Smartphone. Em caso de mau funcionamento ou dificuldade de conexão, verificar se o cabo não está danificado.

# Bluetooth®

## Pareando um telefone para utilizar o Bluetooth®

Quando utilizar o Bluetooth®, certifique-se de que o aparelho móvel suporta a função Bluetooth®. Para os tipos diferentes de telefones celulares, o raio de sinal Bluetooth® tem alguma diferença. Para obter a melhor qualidade de conversação, recomenda-se que a distância entre o telefone e a unidade esteja dentro de 3m. E recomenda-se também não colocar nenhum objeto de metal ou qualquer obstáculo entre o caminho do telefone e da unidade.

1. No telefone celular, selecione a configuração Bluetooth®. (Consulte o manual de instruções do seu telefone sobre como operar o Bluetooth®.)
2. "CAR KIT" deverá aparecer na lista do seu telefone, favor selecionar "CAR KIT" e entrar com a senha "0000" caso ela seja solicitada.
3. Quando bem sucedido o pareamento, a marca BT será exibida no LCD.

## Receber uma chamada

Uma chamada recebida é anunciada por um sinal sonoro e uma visualização sobreposta na tela.



Pressione esta tecla para aceitar a chamada.



Pressione esta tecla para rejeitar a chamada.

## Desligar uma chamada



Quando terminar uma conversa, pressione a tecla para desligar

## Verificando o catálogo telefônico/recebido/ discado /chamada perdida (para telefones Android e iOS)

Pressionando a tecla SRC aparecerá "PHONE" no display.



Pressione a tecla para que apareça BOOK no display. Em seguida, pressione repetidamente para mostrar itens como abaixo:

**BOOK---RECEIVED---DIALED---MISSED---PHONE**



Em cada item você pode usar as teclas ao lado para verificar o número correspondente

**i** É necessário que o número de telefone esteja no telefone e não no cartão SIM.

**i** Na primeira vez, seu telefone receberá a mensagem que a unidade acessará os contatos através do Bluetooth®. Você tem que concordar e pressionar "SIM" para confirmar

## Efetuar uma chamada introduzindo o número de telefone manualmente.

Pressione a tecla **SRC** para mostrar "**PHONE**"



Pressione e mantenha pressionada a tecla



A tela ficará em branco. Em seguida, você pode inserir o número de telefone e pressionar a tecla para confirmar a discagem.



Se você digitou algum número errado, pressione a tecla para cancelá-los

No painel frontal, exceto que há 1 ~ 6 dígitos.  
Por favor note 0/7/8/9 / \* / # como abaixo:

EQ: 7

≡ : 8

≡ : 9

DISP: 0.

\*: pressione e mantenha a tecla 5 por 2 segundos.

#: pressione e mantenha a tecla 6 por 2 segundos.

## Rediscagem de uma chamada

Pressione a tecla **SRC** para mostrar "**PHONE**" no visor.



Pressione e mantenha a tecla por 2 segundos para rediscar o último número chamado. .

## Efetuar uma chamada a partir da lista telefônica / recebida / marcada / chamada perdida (para telefones Android e iOS)

Por favor, consulte o item "Verificação do catálogo telefônico / recebido / discado / chamada perdida" e selecione um número de telefone



Pressione a tecla para discar.

**i** Se houver 2 cartões SIM no seu telefone, quando efetuar uma chamada a partir do painel frontal da unidade a chamada será marcada a partir do cartão predefinido (ou perguntado qual cartão deseja utilizar cada vez que marcar).

## Transferir a chamada entre o telefone e a unidade



Durante o modo de conversação, você poderá pressionar a tecla (19) para transferir a chamada telefônica entre o telefone e a unidade.

## Bluetooth® audio (função A2DP)

Pressione o botão **SRC** (2) para mostrar "**PHONE**" no visor. Em seguida, ligue o leitor de música do seu telefone e reproduza uma música. O som sairá pelos alto-falantes da unidade



Pressione a tecla no painel frontal para pausar/reproduzir uma música.



Pressione as teclas para selecionar a música seguinte / anterior.

Esta função pode não estar disponível em todos os telefones, depende da disponibilidade do protocolo AVRCP.)

## Conectar/desconectar Bluetooth®

Pressione e mantenha a tecla **SRC** durante 2 segundos para conectar / desconectar o Bluetooth®.

**!** Por motivos de segurança e porque necessitam de uma atenção maior por parte do condutor, as operações de emparelhamento do telefone "Bluetooth®" ao sistema mãos-livres Bluetooth® do seu rádio, devem ser efetuadas com o **veículo parado** e a ignição ligada.

**i** Ativar a função Bluetooth® do telefone e assegurar-se de que está "visível para todos" (configuração do telefone).

**i** Os serviços disponíveis dependem da rede, do cartão SIM e da compatibilidade dos aparelhos Bluetooth® utilizados. Verifique no manual do seu telefone e junto do seu operador os serviços a que terá acesso.



## Questões frequentes

A tabela apresentada em seguida agrupa as respostas às questões mais frequentemente colocadas relativamente ao seu rádio.

SINTOMA	CAUSA	SOLUÇÃO
Sem fonte de alimentação	A ignição do carro não está ligada.	Se a fonte de alimentação estiver conectada aos circuitos acessórios do carro, mas o motor não estiver ligado, coloque a chave de ignição em "ACC".
	O fusível está queimado.	Substitua o fusível.
Sem som.	O volume está no mínimo	Ajuste o volume para o nível desejado.
	A fiação não está conectada corretamente.	Verifique a conexão da fiação.
As teclas de operação não funcionam.	O microcomputador embutido não está funcionando adequadamente devido ao ruído.	Pressione o botão RESET. O painel frontal não está corretamente fixo em seu lugar.
O rádio não funciona. A selecção automática da estação de rádio não funciona.	O cabo da antena não está ligado.	Insira o cabo da antena firmemente.
	Os sinais são muito fracos.	Selecione uma estação manualmente.











Estas instruções apresentam todos os equipamentos disponíveis.

Cada modelo comercializado utiliza apenas uma parte dos equipamentos indicados, em função dos níveis de acabamento, das versões e das características próprias do país onde é comercializado.

As descrições e imagens são fornecidas a título indicativo. A CITROËN se reserva o direito de alterar seus modelos e respectivos equipamentos a qualquer momento, sem que seja necessário um prévio aviso.

Este manual é parte integrante do seu veículo. Conservá-lo em local previsto a fim de poder consultá-lo sempre que necessário. Entregue este manual ao novo proprietário em caso de venda

As reproduções e traduções, mesmo que parciais, são proibidas sem autorização por escrito da CITROËN.

A leitura deste Manual é indispensável para garantir a melhor utilização do seu CITROËN. A rede CITROËN, composta exclusivamente por profissionais qualificados, está a sua disposição para responder a todas as suas questões. Nós desejamos a você uma boa viagem com o seu CITROËN.

**SERVIÇO DE ATENDIMENTO AO CLIENTE**  
**0800 011 8088**

PEUGEOT-CITROËN DO BRASIL LTDA.  
Av. das Nações Unidas, 19707  
Santo Amaro - SP  
CEP 04795-100

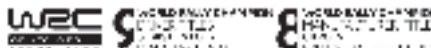



Português  
**Jumpy.10.2017.ed01**